

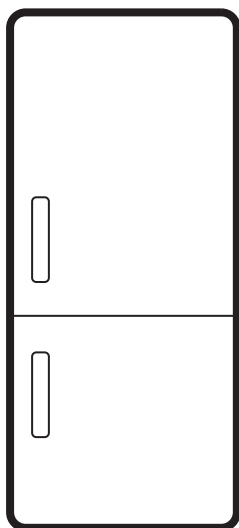

Electrolux



[electrolux.com/register](https://electrolux.com/register)



LNB6MD30U0

## INSTAL·LACIÓ / INSTALLATION / INSTALLAZIONE / INSTALAÇÃO / INSTALACIÓN

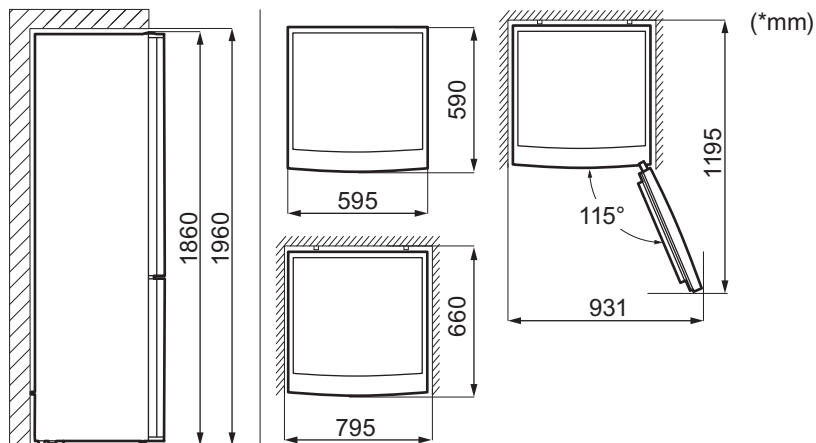

## SOROLLS / NOISES / RUMORI / RUÍDOS / RUIDOS



Subjecte a canvis sense preavís.

<p>1. INFORMACIÓ DE SEGURETAT..... 3</p> <p>2. INSTRUCCIONS DE SEGURETAT..... 4</p> <p>3. POSICIONAMENT DE L'ELECTRODOMÈSTIC..... 6</p> <p>4. TAUER DE CONTROL..... 7</p> <p>5. ÚS DIARI..... 7</p> <p>6. CONSELLS..... 8</p>	<p>7. CURA I NETEJA..... 9</p> <p>8. RESOLUCIÓ DE PROBLEMES..... 10</p> <p>9. DADES TÈCNiques..... 10</p> <p>10. INFORMACIÓ PELS ORGANISMES DE PROVES I ASSAIGS..... 10</p> <p>11. QÜESTIONS MEDIAMBIENTALS..... 11</p>
---	---

## 1. ⚠️ INFORMACIÓ DE SEGURETAT

Abans d'instal·lar i utilitzar l'aparell, llegiu detingudament les instruccions subministrades. El fabricant no es fa responsable de cap lesió o dany provocat per una instal·lació o ús incorrectes. Guardeu les instruccions en un lloc segur i accessible per a futures consultes.

### 1.1 Seguretat dels infants i de les persones vulnerables

- Els nens majors de 8 anys i les persones amb capacitats físiques, sensorials o mentals reduïdes o manca d'experiència i coneixements poden fer servir aquest aparell només si estan supervisats o han rebut instruccions sobre l'ús segur de l'aparell i si comprenen els perills als quals s'exposen. Els infants d'entre tres i vuit anys o les persones amb discapacitats poden omplir i buidar l'aparell si se'ls ha ensenyat com fer-ho. Els infants de menys de 3 anys s'han de mantenir allunyats de l'aparell, tret que se'ls supervisi contínuament.

- Cal tenir cura que els infants no juguin amb l'aparell.
- Els infants no han de dur a terme operacions de neteja i manteniment de l'aparell sense supervisió.
- Manteniu tot l'embalatge lluny dels infants i llenceu-los correctament.

### 1.2 Seguretat general

- Aquest aparell només serveix per a emmagatzemar aliments i begudes.
- Aquest aparell està dissenyat per a ús domèstic individual en interiors.
- Aquest aparell es pot utilitzar a oficines, habitacions d'hotels, habitacions d'hostals, cases rurals i altres allotjaments similars quan aquest ús no superi els nivells (mitjans) d'ús domèstic.
- Per evitar la contaminació dels aliments, seguiu les instruccions següents:
  - No deixeu la porta oberta durant molta estona.
  - Netegeu sovint les superfícies que poden estar en contacte amb els

aliments i amb els sistemes de drenatge.

- Deseu la carn i el peix crus en recipients adequats a l'interior de la nevera, de manera que no estigui en contacte amb cap altre aliment ni gotegi.
- AVÍS: Manteniu les obertures de ventilació de la carcassa de l'aparell o de l'estructura integrada lliures d'obstruccions.
- AVÍS: No utilitzeu dispositius mecànics o altres mitjans per a accelerar el procés de descongelació, tret dels recomanats pel fabricant.
- AVÍS: No feu malbé el circuit de refrigeració.
- AVÍS: No utilitzeu aparells elèctrics dins dels compartiments d'emmagatzematge d'aliments de l'aparell, tret que siguin del tipus recomanats pel fabricant.
- No feu servir polvoritzadors ni vapor per netejar l'aparell.
- Netegeu l'aparell amb un drap humit suau. Feu servir només detergents neutres. No utilitzeu productes abrasius, fregalls de neteja abrasius, dissolvents ni objectes metàl·lics.
- Quan l'aparell hagi de romandre buit durant un període de temps llarg, desendol-leu-lo, traieu el gel, netegeu-lo i deixeu la porta oberta per evitar que s'hi facin floridures.
- No emmagatzemeu substàncies explosives com ara llaunes d'aerosol amb un propulsor inflamable en aquest aparell.
- Si el cable d'alimentació és fa malbé, cal que sigui el fabricant, un servei autoritzat o personal qualificat qui el substitueixi a fi d'evitar perills.

## 2. INSTRUCCIONS DE SEGURETAT

### 2.1 Instal·lació

#### AVÍS!

La instal·lació d'aquest aparell han d'anar a càrrec d'una persona qualificada.

- Retireu tot l'emalatge de l'aparell.
- No instal·leu ni utilitzeu aparells que estiguin avariats.
- Consulteu les instruccions corresponents per a la instal·lació de l'aparell i canviar el sentit d'obertura de la porta al nostre lloc web.
- Vigileu quan moveu l'aparell, ja que pesa molt. Feu servir sempre guants de seguretat i calçat tapat.
- Assegureu-vos que l'aire pugui circular per l'aparell.
- Després de la instal·lació inicial o d'haver canviat el sentit d'obertura de la porta,

espereu un mínim de 4 hores abans d'endollar l'aparell al corrent elèctric. D'aquesta manera, l'oli tornarà al compressor.

- Abans de dur a terme cap manipulació de l'aparell (per exemple, invertir el sentit d'obertura de la porta), desendol·leu-lo del corrent elèctric.
- No instal·leu l'aparell a prop de radiadors o cuines, forns i fogons, tret que s'especifiqui una altra cosa a les instruccions d'instal·lació.
- No exposeu l'aparell a la pluja.
- No instal·leu l'aparell on hi hagi llum solar directa.
- No instal·leu aquest aparell en llocs molt humits o molts freds.
- Quan moveu l'aparell, aixequeu-lo per la vora frontal per evitar ratllar el terra.
- Protegiu el terra per evitar ratllar-lo quan canvieu el sentit d'obertura de la porta de l'aparell.

## 2.2 Connexió elèctrica

### ⚠ AVÍS!

Risc d'incendi i descàrrega elèctrica.

### ⚠ AVÍS!

Quan col·loqueu l'aparell, assegureu-vos que el cable d'alimentació no quedi enganxat enlloc ni es danyi.

### ⚠ AVÍS!

No utilitzeu adaptadors de connexió múltiple ni allargadors.

- Assegureu-vos que els paràmetres de la placa de característiques siguin compatibles amb les característiques elèctriques del subministrament elèctric.
- L'aparell ha d'estar connectat a terra.
- Feu servir sempre un sòcol antixoc correctament instal·lat.
- Si la presa de la font d'alimentació domèstica no està connectada a terra, connecteu l'aparell a una presa de terra independent en compliment de la normativa vigent i consultant un electricista qualificat.
- Assegureu-vos de no causar danys als components elèctrics (per exemple, l'endoll, el cable de xarxa, el compressor). Poseu-vos en contacte amb el centre de servei tècnic autoritzat o amb un electricista per canviar els components elèctrics.

- El cable de xarxa ha de quedar per sota del nivell de l'endoll.
- Només connecteu l'endoll a la presa de corrent al final del procés d'instal·lació. Asseguri's que es pugui accedir a l'endoll després de la instal·lació.
- No estireu el cable d'alimentació per desconectar l'aparell. Estireu sempre l'endoll.

## 2.3 Utilització

### ⚠ AVÍS!

Risc de llesions, cremades, descàrrega elèctrica o incendi.



L'aparell conté gas inflamable, isobutà (R600a), un gas natural amb una elevada compatibilitat mediambiental. Vigileu no fer malbé el circuit refrigerant, el qual conté isobutà.

- No modifiqueu les especificacions d'aquest aparell.
- Aquest aparell està dissenyat per utilitzar-se a una temperatura ambient d'entre 10°C a 43°C. Es garanteix el correcte funcionament de l'aparell sempre que es trobi dins de l'interval de temperatura especificat.
- No col·loqueu aparells elèctrics (com ara, gelateres) dins de l'aparell tret que el fabricant els consideri aptes.
- Si s'espatllés el circuit refrigerant, assegureu-vos que no hi ha flames ni fonts d'ignició dins l'habitació. Ventileu l'habitació.
- No deixeu que elements calents toquin les parts de plàstic de l'aparell.
- No deseu refrescos al congelador. Això crearia pressió a l'interior del recipent de la beguda.
- No emmagatzemu gas ni líquid inflamable a l'aparell.
- No col·loqueu productes inflamables ni articles humits amb productes inflamables dins, a prop o damunt de l'aparell.
- No toqueu el compressor ni el condensador. Són calents.
- No tragueu ni toqueu articles del compartiment del congelador si teniu les mans molles o humides.
- No torneu a congelar aliments que s'hagin descongelat.
- Seguiu les instruccions de conservació indicades a l'envàs dels aliments congelats.

- Abans de desar els aliments al congelador, envaseu-los amb algun material apta per a aliments.
- No deixeu que els aliments entrin en contacte amb els parets interiors dels compartiments.

## 2.4 Il·luminació interior

### ⚠ AVÍS!

Risc de descàrregues elèctriques.

- Aquest producte incorpora una o més fonts de llum d'eficiència energètica classe F.
- Quant a les bombetes incloses amb aquest producte i les que es venen per separat: estan dissenyades, o bé per aguantar condicions físiques extremes (temperatura, vibracions, humitat) en electrodomèstics, o bé per indicar l'estat de funcionament de l'aparell. No estan dissenyades per a qualsevol altre ús i no són indicades per a la il·luminació d'habitacions domèstiques.

## 2.5 Cura i neteja

### ⚠ AVÍS!

Risc de lesions o d'espatllar l'aparell.

- Abans de fer cap tasca de manteniment, apagueu l'aparell i desconnecteu el cable de l'endoll.
- L'aparell conté hidrocarburs a la unitat de refrigeració. El manteniment i la recàrrega de la unitat només l'ha de fer una persona qualificada.

## 2.6 Manteniment i reparació

- Per reparar l'aparell, poseu-vos en contacte amb un centre tècnic autoritzat. Feu servir només recanvis originals.
- Tingueu present que si arregleu l'aparell vosaltres mateixos o el feu arreglar per

alguna persona que no sigui professional pot tenir conseqüències per a la vostra seguretat i podria anul·lar la garantia.

- Les següents peces de recanvi estan disponibles almenys durant 7 anys després que es descatalogui el model: termòstats, sensors de temperatura, circuits impresos, fonts de llum, nanses, frontisses de portes, safates i cistelles. Les juntes de les portes estan disponibles almenys durant 10 anys un cop descatalogat el model. La durada pot ser més llarga al vostre país. Visiteu el nostre lloc web per a més informació.
- Tingueu en compte que algunes d'aquestes peces només estan disponibles per a reparadors professionals i que no totes les peces afecten a tots els models.

## 2.7 Rebuig

### ⚠ AVÍS!

Risc de lesions o ofegament.

- Desconnecteu l'aparell de la xarxa elèctrica.
- Desconnecteu el cable d'alimentació i aparteu-lo.
- Traieu la porta per evitar que els nens i les mascotes quedin tancades a l'interior de l'aparell.
- El circuit de refrigeració i els materials d'aïllament d'aquest aparell no fan mal a la capa d'ozó.
- L'escuma aïllant conté gasos inflamables. Contacteu amb les vostres autoritats municipals per obtenir informació sobre com desfer-vos de l'aparell correctament.
- No feu malbé la part de la unitat de refrigeració que és a prop de l'intercanviador de calor.

# 3. POSICIONAMENT DE L'ELECTRODOMÈSTIC

## 3.1 Anivellar l'aparell

Assegureu-vos d'anivellar l'aparell. Podeu fer-ho amb els peus ajustables del davant.

## 3.2 Reversibilitat de la porta

Consulteu el document separat amb les instruccions sobre la instal·lació i sobre com invertir la direcció d'obertura de la porta.

## 4. TAULER DE CONTROL

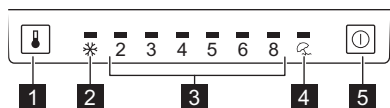

- 1 Botó de control de temperatura**  
Pitgeu el botó per seleccionar una temperatura o una funció. El rang de temperatura és de 2°C a 8°C.
- 2 Indicador Extra Freeze**
- 3 Indicadors de temperatura**
- 4 Indicador Holiday**
- 5 Botó On/Off**

### 4.1 Botó ON/OFF

Connecteu l'endoll al corrent.

Pitgeu el botó On/Off per engegar l'aparell. Sona el bronzidor.

Per apagar l'electrodomèstic, pitgeu i mantingueu pitjat el botó On/Off durant 3 segons. Sona el bronzidor.

### 4.2 Extra Freeze

Per activar Extra Freeze, pitgeu i mantingueu pitjat el botó de control de temperatura durant 3 segons. L'indicador Extra Freeze s'encén i el congelador es posa a -24°C.

Extra Freeze es desactiva automàticament al cap de 52 hores i restaura la temperatura configurada anteriorment.

### 4.3 Holiday

Per activar Holiday, pitgeu repetidament el botó de Control de Temperatura fins que s'encengui l'indicador del Mode Vacances. La temperatura del congelador és -18°C. La temperatura del frigorífic és 15°C. Retireu tots els aliments del compartiment de la nevera abans d'activar la funció.

### 4.4 Alarma per porta oberta

Si la porta de l'electrodomèstic es deixa oberta durant aprox. 1 minut, s'activa el senyal acústic. L'alarma s'atura automàticament al cap de 10 minuts.

Per desactivar l'alarma, pitgeu qualsevol botó o tanqueu la porta.

## 5. ÚS DIARI

❗ L'equip varia segons el model.

### 5.1 Col·locar els prestatges

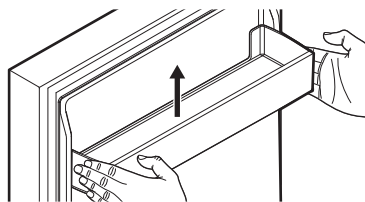
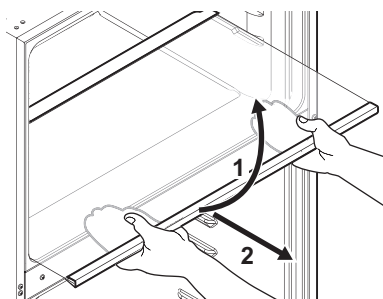

❗ Manipuleu les peces de vidre i els compartiments de les portes amb compte. No les ratlleu, les estresseu ni les exposeu a canvis sobtats de temperatura. No netegeu les parts de vidre al rentaplats.

### 5.2 Extracció dels calaixos

Per treure els calaixos:

1. Obriu completament la porta.
2. Obriu el calaix al màxim.
3. Aixequeu la part frontal i feu lliscar el calaix cap a fora.

Per posar els calaixos, invertiu els passos anteriors.

### 5.3 Control de la humitat

Feu servir el control lliscant de la tapa del caixó per controlar la humitat del caixó.

Per augmentar la humitat, moveu el control lliscant cap a l'esquerra. Per reduir la humitat, moveu el control lliscant cap a la dreta. Feu servir una humitat alta per emmagatzemar fruites i verdures i una humitat baixa per emmagatzemar aliments com el formatge o els aliments cuinats.

### 5.4 Congelar aliments frescos

El compartiment del congelador és adequat per a congelar aliments frescos i emmagatzemar aliments congelats i ultracongelats durant molt de temps.

Deseu els aliments frescos distribuïts uniformement en el primer i el segon compartiment o en el calaix superior.

La quantitat màxima d'aliments que es poden congelar sense afegir més aliments frescos durant 24 hores s'especifica a la taula de característiques tècniques (a l'etiqueta que hi ha a la port externa de l'aparell).

Un cop acabat el procés de congelació, l'aparell recupera la temperatura ajustada anteriorment. Vegeu "Funció Extra Freeze".

Per a més informació, vegeu la secció "Consells per a la congelació".

### 5.5 MULTIFLOW

L'aparell incorpora el sistema MULTIFLOW, una tecnologia que facilita un refredament ràpid i més efectiu dels aliments i manté una temperatura més uniforme a tots els racons de l'aparell.

 No bloquegeu les reixetes de ventilació.

## 6. CONSELLS

### 6.1 Consells per a estalviar energia

- Congelador: La configuració original garanteix el consum d'energia més eficient.
- Nevera: El consum més eficient d'energia s'aconsegueix amb una distribució òptima dels calaixos inferiors i dels prestatges de l'aparell. La posició dels prestatges de la porta no afecta el consum energètic.
- No obriu la porta sovint ni la deixeu oberta més temps del necessari.
- Congelador: Com més freda sigui la temperatura, més alt serà el consum elèctric.
- Nevera: No programeu una temperatura massa elevada, tret que les característiques dels aliments desats així ho requereixin.
- Si la temperatura ambient és alta i reguleu la temperatura de l'aparell baixa o l'aparell és molt ple, el compressor pot ser que funcioni de manera continuada, i això pot provocar que es faci glaç a l'aparell o a l'evaporador. En aquest cas, programeu una temperatura més alta per activar el desglaç automàtic.
- No tapeu les reixetes ni les ranures de ventilació.
- Assegureu-vos que els aliments desats a l'aparell permeten una bona circulació pels orificis de ventilació a l'interior de l'aparell.

### 6.2 Temps de conservació en el compartiment del congelador

Tipus de menjar	Temps de conservació (en mesos)
Pa	3
Fruita (llevat dels crítics)	6 - 12
Verdures	8 - 10
Sobres sense carn	1 - 2
<b>Làctics:</b>	
Mantega	6 - 9
Formatge tendre (p. ex. mozzarella)	3 - 4
Formatge curat (p. ex. parmesà, cheddar)	6
<b>Marisc:</b>	
Peix blau (p. ex. salamó, verat)	2 - 3
Peix blanc (p. ex. bacallà, llengua-do)	4 - 6
Gambes	12
Cloïsses i musclos sense conquilla	3 - 4

Tipus de menjar	Temps de conservació (en mesos)
Peix cuït	1 - 2
<b>Carn:</b>	
Carn d'au	9 - 12
Carn de bou	6 - 12
Carn de porc	4 - 6
Carn de xai	6 - 9
Salsitxa	1 - 2
Pernil	1 - 2
Sobres amb carn	2 - 3

### 6.3 Consells per a la congelació

- No congeleu ampolles o llaunes amb líquids, sobretot begudes amb diòxid de carboni, ja que podrien explotar.
- No deseu aliments calents al congelador.
- No col·loqueu aliments que encara s'han de congelar al costat d'aliments ja congelats.
- No us mengeu els glaçons ni els gelats de pal tan bon punt surtin del congelador per evitar congelacions.
- No torneu a congelar aliments que ja heu descongelat.

### 6.4 Consells per a l'emmagatzematge d'aliments congelats

- Una temperatura inferior o igual a  $-18^{\circ}\text{C}$  és bona per garantir la conservació dels aliments congelats.

- Si establiu una configuració més alta a l'interior de l'aparell, el temps de conservació es podria reduir.
- Tot l'espai del congelador és adequat per desar-hi aliments congelats.
- Deixeu una mica d'espai entre els aliments perquè l'aire pugui circular lliurement.

### 6.5 Consells per a la refrigeració d'aliments

- Un temperatura inferior o igual a  $+4^{\circ}\text{C}$  és bona per garantir la conservació dels aliments frescos.
- Feu servir recipients tancats per a líquids i aliments per evitar les barreges d'olors.
- Per evitar la contaminació creuada d'aliments cuïts i crus, tapeu els aliments cuïts i deseu-los separats dels aliments crus.
- Emboliqueu la carn i col·loqueu-la sobre la lleixa de vidre situada damunt el calaix de la verdura.
- Descongeleu els aliments a l'interior del frigorífic.
- No introduïu aliments calents a l'interior de l'aparell.
- Renteu les fruites i verdures, després col·loqueu-les al calaix corresponent (el de les verdures).
- No deseu les fruites exòtiques al frigorífic.
- Tampoc no hi deseu verdures com ara tomàquets, patates, cebes o alls.
- Recordeu tancar les ampolles abans de col·locar-les al frigorífic.

## 7. CURA I NETEJA

**i** Abans de fer qualsevol operació de manteniment, desendol·leu l'aparell.

Abans del primer ús, netegeu l'interior i els accessoris amb aigua tèbia i sabó neutre. Finalment, deixeu-los assecar. Netegeu l'equip i les juntes de les portes regularment.

Netegeu el tauler de control amb un drap humit i eixugueu-lo amb un drap suau. No feu servir detergents.

No utilitzeu eines esmolades. Poden ratllar la superfície.

Netegeu regularment el forat de drenatge de l'aigua de descongelació.

La descongelació de l'aparell és automàtica.

**i** No renteu els accessoris ni les peces de l'electrodomèstic al rentaplats.

## 8. RESOLUCIÓ DE PROBLEMES

### L'aparell no funciona.

- Connecteu correctament l'endoll a la presa de corrent.
- Engegueu l'aparell.
- Comproveu si el disjuntor i el fusible funcionen.

### La temperatura de l'aparell no és satisfactòria.

- Ajusteu la temperatura.
- Tanqueu la porta correctament.

### L'aparell s'encén i s'apaga.

- Tanqueu la porta correctament.
- Comproveu la junta de la porta.

### L'aparell fa soroll o vibra.

- Anivelleu l'aparell.
- Amplada de la part del darrere de l'aparell. Assesgureu-vos que no toqui la paret.

### L'aigua goteja per terra.

- Col·loqueu correctament la safata d'aigua de descongelació i el tub.

### Es produeix una forta gelada al congelador.

- Tanqueu la porta correctament.
- Revisau les sortides d'aire.

### Les parets laterals de l'aparell estan calentes.

- Això és normal. Feu servir guants protectors si heu de tocar les parets laterals.

### La porta no tanca correctament.

- Anivelleu l'aparell.
- Invertiu la porta correctament.
- Inseriu els prestatges correctament.
- Comproveu la junta de la porta.

**i** Poseu-vos en contacte amb el Centre de Servei Autoritzat si el problema persisteix o per substituir la làmpada i les juntes de les portes.

## 9. DADES TÈCNIQUES

La informació tècnica es troba a la placa d'identificació al costat interior de l'aparell i a l'etiqueta energètica.

El codi QR de l'etiqueta energètica subministrada amb l'aparell inclou un enllaç web a la informació del rendiment de l'aparell a la base de dades de la Comissió Europea EPREL. Conserveu l'etiqueta energètica per a futures consultes, així com el manual de l'usuari i la resta de documentació subministrada amb l'aparell.

També podeu accedir a la informació de la base de dades EPREL des de l'enllaç <https://eprel.ec.europa.eu>, cercant el model i el número de l'aparell que trobareu a la placa de característiques.

Visiteu [www.theenergylabel.eu](http://www.theenergylabel.eu) per a més informació sobre l'etiqueta energètica.

## 10. INFORMACIÓ PELS ORGANISMES DE PROVES I ASSAIGS

La instal·lació i preparació de l'aparell per a qualsevol tipus de verificació EcoDesign ha de complir amb la norma EN 62552 (EU). Els requisits de ventilació, els espais de separació i l'espai lliure de la part posterior han de

ser els que s'indiquen en el manual de l'usuari (a "Instal·lació"). Poseu-vos en contacte amb el fabricant si necessiteu informació addicional (com per exemple, els plans de càrrega).

## 11. QÜESTIONS MEDIAMBIENTALS

Recicleu els materials amb el símbol . Poseu l'embalatge als contenidors adients al posterior reciclatge. Ajudeu a protegir el medi ambient i la salut humana i a reciclar les deixalles procedents d'aparells elèctrics i elec-

trònics. No llenceu els aparells marcats amb el símbol  amb les deixalles domèstiques. Porteu el producte a les instal·lacions de reciclatge locals o poseu-vos en contacte amb la vostra oficina municipal.

1. SAFETY INFORMATION.....	12	7. CARE AND CLEANING.....	18
2. SAFETY INSTRUCTIONS.....	14	8. TROUBLESHOOTING.....	19
3. POSITIONING THE APPLIANCE.....	16	9. TECHNICAL DATA.....	19
4. CONTROL PANEL.....	16	10. INFORMATION FOR TEST INSTITUTES	19
5. DAILY USE.....	16	.....	19
6. HINTS AND TIPS.....	17	11. ENVIRONMENTAL CONCERNS.....	19

## 1. SAFETY INFORMATION

Before the installation and use of the appliance read the supplied instructions carefully. The manufacturer is not responsible for any injuries or damage that result from incorrect installation or usage. Always keep the instructions in a safe and accessible location for future reference.

### 1.1 Children and vulnerable people safety

- This appliance can be used by children aged from 8 years and above and persons with reduced physical, sensory or mental capabilities or lack of experience and knowledge if they have been given supervision or instruction concerning the use of the appliance in a safe way and understand the hazards involved. Children aged from 3 to 8 years and persons with very ex-

tensive and complex disabilities are allowed to load and unload the appliance provided that they have been properly instructed. Children of less than 3 years of age should be kept away from the appliance unless continuously supervised.

- Children should be supervised to ensure that they do not play with the appliance.
- Children shall not carry out cleaning and user maintenance of the appliance without supervision.
- Keep all packaging away from children and dispose of it appropriately.

### 1.2 General Safety

- This appliance is for storing food and beverages only.
- This appliance is designed for single household do-

- mestic use in an indoor environment.
- This appliance may be used in, offices, hotel guest rooms, bed & breakfast guest rooms, farm guest houses and other similar accommodation where such use does not exceed (average) domestic usage levels.
  - To avoid contamination of food respect the following instructions:
    - do not open the door for long periods;
    - clean regularly surfaces that can come in contact with food and accessible drainage systems;
    - store raw meat and fish in suitable containers in the refrigerator, so that it is not in contact with or drip onto other food.
  - **WARNING:** Keep ventilation openings, in the appliance enclosure or in the built-in structure, clear of obstruction.
  - **WARNING:** Do not use mechanical devices or other means to accelerate the defrosting process, other than those recommended by the manufacturer.
  - **WARNING:** Do not damage the refrigerant circuit.
  - **WARNING:** Do not use electrical appliances inside the food storage compartments of the appliance, unless they are of the type recommended by the manufacturer.
  - Do not use water spray and steam to clean the appliance.
  - Clean the appliance with a moist soft cloth. Only use neutral detergents. Do not use abrasive products, abrasive cleaning pads, solvents or metal objects.
  - When the appliance is empty for long period, switch it off, defrost, clean, dry and leave the door open to prevent mould from developing within the appliance.
  - Do not store explosive substances such as aerosol cans with a flammable propellant in this appliance.
  - If the supply cord is damaged, it must be replaced by the manufacturer, its Authorised Service Centre or similarly qualified persons in order to avoid a hazard.

## 2. SAFETY INSTRUCTIONS

### 2.1 Installation

#### **WARNING!**

Only a qualified person must install this appliance.

- Remove all the packaging.
- Do not install or use a damaged appliance.
- Follow the separate instructions for the appliance installation and door reversing available on our website.
- Always take care when moving the appliance as it is heavy. Always use safety gloves and enclosed footwear.
- Make sure the air can circulate around the appliance.
- At first installation or after reversing the door, wait at least 4 hours before connecting the appliance to the power supply. This is to allow the oil to flow back in the compressor.
- Before carrying out any operations on the appliance (e.g. reversing the door), remove the plug from the power socket.
- Do not install the appliance close to radiators or cookers, ovens, or hobs, unless otherwise specified in the installation instructions.
- Do not expose the appliance to the rain.
- Do not install the appliance where there is direct sunlight.
- Do not install this appliance in areas that are too humid or too cold.
- When you move the appliance, lift it by the front edge to avoid scratching the floor.
- Protect the floor from scratches when reversing the appliance door.

### 2.2 Electrical connection

#### **WARNING!**

Risk of fire and electric shock.

#### **WARNING!**

When positioning the appliance, ensure the supply cord is not trapped or damaged.

#### **WARNING!**

Do not use multi-plug adapters and extension cables.

- Make sure that the parameters on the rating plate are compatible with the electrical ratings of the mains power supply.
- The appliance must be earthed.
- Always use a correctly installed shockproof socket.
- If the domestic power supply socket is not earthed, connect the appliance to a separate earth in compliance with current regulations, consulting a qualified electrician.
- Make sure not to cause damage to the electrical components (e.g. mains plug, mains cable, compressor). Contact the Authorised Service Centre or an electrician to change the electrical components.
- The mains cable must stay below the level of the mains plug.
- Connect the mains plug to the mains socket only at the end of the installation. Make sure that there is access to the mains plug after the installation.
- Do not pull the mains cable to disconnect the appliance. Always pull the mains plug.

### 2.3 Use

#### **WARNING!**

Risk of injury, burns, electric shock or fire.



The appliance contains flammable gas, isobutane (R600a), a natural gas with a high level of environmental compatibility. Be careful not to cause damage to the refrigerant circuit containing isobutane.

- Do not change the specification of this appliance.
- This appliance is intended to be used at ambient temperature ranging from 10°C to 43°C. The specified temperature range guarantees the correct operations of the appliance.
- Do not put electrical appliances (e.g. ice cream makers) in the appliance unless they are stated applicable by the manufacturer.

- If damage occurs to the refrigerant circuit, make sure that there are no flames and sources of ignition in the room. Ventilate the room.
- Do not let hot items to touch the plastic parts of the appliance.
- Do not put soft drinks in the freezer compartment. This will create pressure on the drink container.
- Do not store flammable gas and liquid in the appliance.
- Do not put flammable products or items that are wet with flammable products in, near or on the appliance.
- Do not touch the compressor or the condenser. They are hot.
- Do not remove or touch items from the freezer compartment if your hands are wet or damp.
- Do not freeze again food that has been thawed.
- Follow the storage instructions on the packaging of frozen food.
- Wrap the food in any food contact material before putting it in the freezer compartment.
- Do not allow food to come in contact with the inner walls of the appliance compartments.

## 2.4 Internal lighting

### **WARNING!**

Risk of electric shock.

- This product contains one or more light sources of energy efficiency class F.
- Concerning the lamp(s) inside this product and spare part lamps sold separately: These lamps are intended to withstand extreme physical conditions in household appliances, such as temperature, vibration, humidity, or are intended to signal information about the operational status of the appliance. They are not intended to be used in other applications and are not suitable for household room illumination.

## 2.5 Care and cleaning

### **WARNING!**

Risk of injury or damage to the appliance.

- Before maintenance, deactivate the appliance and disconnect the mains plug from the mains socket.
- This appliance contains hydrocarbons in the cooling unit. Only a qualified person must do the maintenance and the recharging of the unit.

## 2.6 Service

- To repair the appliance contact the Authorised Service Centre. Use only original spare parts.
- Please note that self-repair or non-professional repair can have safety consequences and might void the guarantee.
- The following spare parts are available for at least 7 years after the model has been discontinued: thermostats, temperature sensors, printed circuit boards, light sources, door handles, door hinges, trays and baskets. Door gaskets are available for at least 10 years after the model has been discontinued. The duration may be longer in your country. For further information, please visit our website.
- Please note that some of these spare parts are only available to professional repairers, and that not all spare parts are relevant for all models.

## 2.7 Disposal

### **WARNING!**

Risk of injury or suffocation.

- Disconnect the appliance from the mains supply.
- Cut off the mains cable and discard it.
- Remove the door to prevent children and pets to be closed inside of the appliance.
- The refrigerant circuit and the insulation materials of this appliance are ozone-friendly.
- The insulation foam contains flammable gas. Contact your municipal authority for information on how to discard the appliance correctly.
- Do not cause damage to the part of the cooling unit that is near the heat exchanger.

## 3. POSITIONING THE APPLIANCE

### 3.1 Levelling

When placing the appliance make sure that it stands level. This can be achieved by two adjustable feet at the bottom in front.

### 3.2 Door reversibility

Refer to the separate document with instructions on installation and door reversal.

## 4. CONTROL PANEL

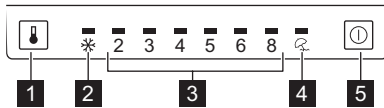

- 1 Temperature Control button**  
Press the button to select a temperature or function. The temperature range is from 2°C to 8°C.
- 2 Extra Freeze indicator**
- 3 Temperature indicators**
- 4 Holiday indicator**
- 5 ON/OFF button**

### 4.1 Switching on/off

Connect the mains plug to the power socket.

To switch on the appliance, press the ON /OFF button. The buzzer sounds.

To switch off the appliance, press and hold the ON /OFF button for 3 seconds. The buzzer sounds.

### 4.2 Extra Freeze

To activate Extra Freeze, press and hold the Temperature Control button for 3 seconds. The Extra Freeze indicator turns on and the freezer sets to -24°C.

Extra Freeze turns off automatically after 52 hours and restores the previous temperature setting.

### 4.3 Holiday

To activate Holiday, repeatedly press the Temperature Control button until Holiday Mode indicator lights up. The temperature of the freezer is -18°C. The temperature of the fridge is 15°C. Remove all food from the fridge compartment before you activate the Mode.

### 4.4 Door open alarm

If the appliance door is left open for approx. 1 minute the sound alarm activates. The alarm stops automatically after 10 minutes.

To disable the alarm, press any button or close the door.

## 5. DAILY USE

 Equipment varies by model.

### 5.1 Positioning the shelves

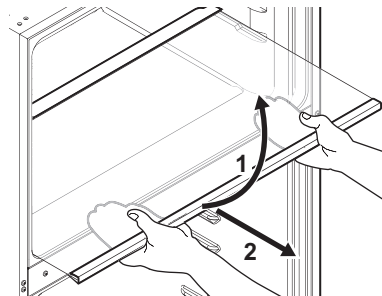

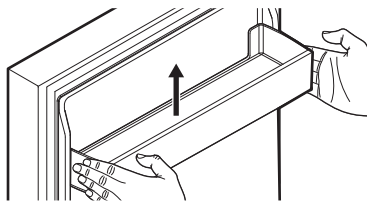

**i** Handle glass parts and door bins with care. Do not scratch, stress, or expose them to sudden temperature changes. Do not clean glass parts in the dishwasher.

## 5.2 Removing the Drawers

To remove drawers:

1. Open the door completely.
2. Pull the drawer out until it stops.
3. Lift the front and slide the drawer out.

To install drawers reverse the above steps.

## 5.3 Humidity control

Use the slider on the crisper cover to control humidity in the crisper.

To increase humidity, move the slider to the left. To decrease humidity, move the slider to the right. Use high humidity to store fruit and

vegetables, and low humidity to store items like cheese or cooked food.

## 5.4 Freezing fresh food

The freezer compartment is suitable for freezing fresh food and storing frozen and deep-frozen food for a long time.

Store the fresh food evenly distributed in the first and second compartment or drawer from the top.

The maximum amount of food that can be frozen without adding other fresh food during 24 hours is specified on the rating plate (a label located inside the appliance).

When the freezing process is complete, the appliance returns to the previously set temperature. Refer to "Extra Freeze function".

For more information refer to the "Hints for freezing" section.

## 5.5 MULTIFLOW

The appliance is equipped with the MULTIFLOW system that allows for rapid and more effective cooling of food and maintaining a more uniform temperature in each part of the appliance.

**i** Do not block the air vents.

# 6. HINTS AND TIPS

## 6.1 Hints for energy saving

- Freezer: The original configuration ensures the most efficient use of energy.
- Fridge: The configuration with the drawers in the bottom part of the appliance and shelves evenly distributed ensures the most efficient use of energy. Position of the door bins does not affect energy consumption.
- Do not open the door frequently or leave it open longer than necessary.
- Freezer: The colder the temperature setting, the higher the energy consumption.
- Fridge: Do not set too high temperature unless it is required by the characteristics of the food.
- If the ambient temperature is high and the temperature control is set to low temperature and the appliance is fully loaded, the compressor may run continuously, causing frost or ice formation on the evaporator. In this case,

- set the temperature control toward higher temperature to allow automatic defrosting.
- Do not cover the ventilation grilles or holes.
- Ensure that food products inside the appliance allow air circulation through holes in the rear interior of the appliance.

## 6.2 Shelf life for freezer compartment

Type of food	Shelf life (months)
Bread	3
Fruits (except citrus)	6 - 12
Vegetables	8 - 10
Leftovers without meat	1 - 2
<b>Dairy food:</b>	
Butter	6 - 9
Soft cheese (e.g. mozzarella)	3 - 4

Type of food	Shelf life (months)
Hard cheese (e.g. parmesan, cheddar)	6
<b>Seafood:</b>	
Fatty fish (e.g. salmon, mackerel)	2 - 3
Lean fish (e.g. cod, flounder)	4 - 6
Shrimps	12
Shucked clams and mussels	3 - 4
Cooked fish	1 - 2
<b>Meat:</b>	
Poultry	9 - 12
Beef	6 - 12
Pork	4 - 6
Lamb	6 - 9
Sausage	1 - 2
Ham	1 - 2
Leftovers with meat	2 - 3

### 6.3 Hints for freezing

- Do not freeze bottles or cans with liquids, in particular drinks containing carbon dioxide. They may explode during freezing.
- Do not put hot food in the freezer compartment.
- Do not place fresh unfrozen food directly next to already frozen food.
- Do not eat ice cubes, water ices or ice lollies immediately after taking them out of the freezer to avoid frostbites.

- Do not re-freeze defrosted food.

### 6.4 Hints for storage of frozen food

- Good temperature setting that ensures preservation of frozen food products is a temperature less than or equal to  $-18^{\circ}\text{C}$ .
- Higher temperature setting inside the appliance may lead to shorter shelf life.
- The whole freezer compartment is suitable for storage of frozen food products.
- Leave enough space around the food to allow air to circulate freely.

### 6.5 Hints for food refrigeration

- Good temperature setting that ensures preservation of fresh food is a temperature less than or equal to  $+4^{\circ}\text{C}$ .
- Always use closed containers for liquids and for food, to avoid flavours or odours in the compartment.
- To avoid the cross-contamination between cooked and raw food, cover the cooked food and separate it from the raw one.
- Wrap and place meat on the glass shelf above the vegetable drawer.
- Defrost the food inside the fridge.
- Do not insert hot food inside the appliance.
- Clean fruit and vegetables and place in a dedicated drawer (vegetable drawer).
- Do not keep exotic fruits in the fridge.
- Do not keep vegetables like tomatoes, potatoes, onions, and garlic in the fridge.
- Close the bottles before you put them into the fridge.

## 7. CARE AND CLEANING

**i** Unplug the appliance before carrying out any maintenance operation.

Before first use clean the interior and accessories with lukewarm water and neutral soap, then dry. Clean the equipment and door gaskets regularly.

Clean the control panel with a damp cloth and dry it with a soft cloth. Do not use any detergents.

Do not use sharp tools. They can scratch the surface.

Clean the defrost water drain hole regularly.

The defrosting of the appliance is automatic.

**i** Do not wash the accessories and appliance parts in a dishwasher.

## 8. TROUBLESHOOTING

### Appliance does not operate.

- Connect the plug to the mains socket correctly.
- Switch on the appliance.
- Check if the circuit breaker and fuse are working.

### Appliance temperature is unsatisfactory.

- Adjust the temperature.
- Close the door properly.

### Appliance turns on and off.

- Close the door properly.
- Check the door gasket.

### The appliance is noisy or vibrates.

- Level the appliance.
- Check the back of the appliance. Make sure it does not touch the wall.

### Water drips on the floor.

- Position the defrost water tray and the tube correctly.

### Heavy frost occurs in the freezer.

- Close the door properly.
- Check the air outlets.

### Side walls of the appliance are hot.

- This is normal. Use heat-resistant gloves if you need to touch the side panels.

### The door does not close properly.

- Level the appliance.
- Reverse the door properly.
- Insert the shelves correctly.
- Check the door gasket.

① Contact the Authorised Service Centre if the problem persists or to replace the lamp and door gaskets.

## 9. TECHNICAL DATA

The technical information is situated in the rating plate on the internal side of the appliance and on the energy label.

The QR code on the energy label supplied with the appliance provides a web link to the information related to the performance of the appliance in the EU EPREL database. Keep the energy label for reference together with the user manual and all other documents provided with this appliance.

It is also possible to find the same information in EPREL using the link <https://eprel.ec.europa.eu> and the model name and product number that you find on the rating plate of the appliance.

See the link [www.theenergylabel.eu](http://www.theenergylabel.eu) for detailed information about the energy label.

## 10. INFORMATION FOR TEST INSTITUTES

Installation and preparation of the appliance for any EcoDesign verification shall be compliant with EN 62552 (EU). Ventilation requirements, recess dimensions and minimum

rear clearances shall be as stated in this User Manual in "Installation". Please contact the manufacturer for any other further information, including loading plans.

## 11. ENVIRONMENTAL CONCERNS

Recycle materials with the symbol . Put the packaging in relevant containers to recycle it. Help protect the environment and human health by recycling waste of electrical and

electronic appliances. Do not dispose of appliances marked with the symbol  with the household waste. Return the product to your

local recycling facility or contact your municipal office.

1. INFORMAZIONI PER LA SICUREZZA... 21	7. CURA E PULIZIA..... 28
2. ISTRUZIONI DI SICUREZZA..... 23	8. RISOLUZIONE DEI PROBLEMI..... 28
3. POSIZIONAMENTO DELL'APPARECCHIATURA..... 25	9. DATI TECNICI..... 29
4. PANNELLO DEI COMANDI..... 25	10. INFORMAZIONI PER GLI ISTITUTI DI TEST..... 29
5. USO QUOTIDIANO..... 26	11. CONSIDERAZIONI SULL'AMBIENTE... 29
6. CONSIGLI E SUGGERIMENTI..... 26	

## 1. INFORMAZIONI PER LA SICUREZZA

Leggere attentamente le istruzioni fornite prima di installare e utilizzare l'apparecchiatura. I produttori non sono responsabili di eventuali lesioni o danni derivanti da un'installazione o un uso scorretti. Conservare sempre le istruzioni in un luogo sicuro e accessibile per poterle consultare in futuro.

### 1.1 Sicurezza dei bambini e delle persone vulnerabili

- Quest'apparecchiatura può essere usata da bambini a partire da 8 anni di età e da adulti con capacità fisiche, sensoriali o mentali limitate o con scarsa esperienza e conoscenza sull'uso dell'apparecchiatura, solamente se sorvegliati o se istruiti relativamente all'utilizzo in sicurezza dell'apparecchia-

tura e se hanno compreso i rischi coinvolti. I bambini di età compresa tra i 3 e gli 8 anni e le persone con disabilità diffuse e complesse possono caricare e scaricare l'apparecchiatura a condizione che siano stati istruiti adeguatamente. Tenere i bambini al di sotto dei 3 anni lontani dall'apparecchiatura, a meno che non vi sia una supervisione continua.

- Sorvegliare i bambini per assicurarsi che non giochino con l'apparecchiatura.
- I bambini non devono eseguire interventi di pulizia e manutenzione sull'elettrodomestico senza essere supervisionati.
- Tenere gli imballaggi lontano dai bambini e smaltirli in modo adeguato.

## 1.2 Avvertenze di sicurezza generali

- Quest'apparecchiatura è destinata esclusivamente alla conservazione di alimenti e bevande.
- Quest'apparecchiatura è progettata per un uso domestico singolo in un ambiente interno.
- Quest'apparecchiatura può essere utilizzata in uffici, camere d'albergo, camere di bed & breakfast, alloggi in agriturismi e altre sistemazioni simili in cui tale utilizzo non superi i livelli di utilizzo domestico (medi).
- Per evitare la contaminazione degli alimenti rispettare le seguenti istruzioni:
  - non aprire la porta per lunghi periodi;
  - pulire regolarmente le superfici che possono venire a contatto con gli alimenti e i sistemi di drenaggio accessibili;
  - conservare la carne e il pesce crudo in contenitori adeguati in frigorifero, in modo che non venga a contatto con altri alimenti e non goccioli su altri alimenti.
- **AVVERTENZA:** Verificare che le aperture di ventilazione, sia sull'apparecchiatura che nella struttura da incasso, siano libere da ostruzioni.
- **AVVERTENZA:** Non usare dispositivi elettrici o altri mezzi artificiali non raccomandati dal produttore allo scopo di accelerare il processo di sbrinamento.
- **AVVERTENZA:** Non danneggiare il circuito refrigerante.
- **AVVERTENZA:** Non utilizzare apparecchiature elettriche all'interno dei comparti di conservazione degli alimenti, ad eccezione di quelli consigliati dal costruttore.
- Non nebulizzare acqua né utilizzare vapore per pulire l'apparecchiatura.
- Pulire l'apparecchiatura con un panno inumidito e morbido. Utilizzare solo detersivi neutri. Non usare prodotti abrasivi, spugnette abrasive, solventi od oggetti metallici.
- Quando l'apparecchiatura resta vuota per un lungo periodo di tempo, spegnerla, sbrinarla, pulirla, asciugarla e lasciare la porta aperta per evitare la forma-

zione di muffa al suo interno.

- Non conservare in questa apparecchiatura sostanze esplosive come bombolette spray contenenti un propellente infiammabile.

- Se il cavo di alimentazione è danneggiato, deve essere sostituito dal produttore, da un tecnico autorizzato o da una persona qualificata per evitare situazioni di pericolo.

## 2. ISTRUZIONI DI SICUREZZA

### 2.1 Installazione

#### **AVVERTENZA!**

L'installazione dell'apparecchiatura deve essere eseguita da personale qualificato.

- Rimuovere tutti i materiali di imballaggio.
- Non installare o utilizzare l'apparecchiatura se è danneggiata.
- Seguire le istruzioni separate per l'installazione dell'apparecchiatura e l'inversione della porta disponibili sul nostro sito web.
- Prestare sempre attenzione in fase di spostamento dell'apparecchiatura, dato che è pesante. Usare sempre i guanti di sicurezza e le calzature adeguate.
- Assicurarsi che l'aria possa circolare liberamente attorno all'apparecchiatura.
- In fase di prima installazione o dopo aver girato la porta, attendere almeno 4 ore prima di collegare l'apparecchiatura alla sorgente di alimentazione. Questo serve a consentire all'olio di fluire nuovamente nel compressore.
- Prima di eseguire eventuali operazioni sull'apparecchiatura (ad esempio invertire la porta), togliere la spina dalla presa di corrente.
- Non installare l'apparecchiatura vicino a radiatori o fornelli, forni o piani cottura, se non diversamente specificato nelle istruzioni di installazione.
- Non esporre l'apparecchiatura alla pioggia.
- Non installare l'apparecchiatura dove sia esposta alla luce solare diretta.
- Non installare questa apparecchiatura in aree troppo umide o troppo fredde.
- Quando si sposta l'apparecchiatura, sollevarla dal bordo anteriore, così da non graffiare il pavimento.

- Proteggere il pavimento dai graffi quando si inverte lo sportello dell'apparecchiatura.

### 2.2 Collegamento elettrico

#### **AVVERTENZA!**

Rischio di incendio e scossa elettrica.

#### **AVVERTENZA!**

In fase di posizionamento dell'apparecchiatura, verificare che il cavo di alimentazione non sia intrappolato o danneggiato.

#### **AVVERTENZA!**

Non utilizzare prese multiple e prolunghe.

- Verificare che i parametri sulla targhetta siano compatibili con le indicazioni elettriche dell'alimentazione.
- L'apparecchiatura deve disporre di una messa a terra.
- Utilizzare sempre una presa elettrica con contatto di protezione correttamente installata.
- Se la presa di alimentazione domestica non è collegata a terra, collegare l'apparecchiatura a una messa a terra separata in conformità alle normative vigenti, consultando un elettricista qualificato.
- Accertarsi di non danneggiare i componenti elettrici (ad es. la spina di alimentazione, il cavo di alimentazione, il compressore). Contattare il centro di assistenza tecnica autorizzato o un elettricista per sostituire i componenti elettrici.
- Il cavo di alimentazione deve rimanere sotto il livello della spina di alimentazione.
- Inserire la spina di alimentazione nella presa solo al termine dell'installazione.

Verificare che la spina di alimentazione rimanga accessibile dopo l'installazione.

- Non tirare il cavo di alimentazione per scollegare l'apparecchiatura. Tirare sempre dalla spina.

## 2.3 Utilizzo

### AVVERTENZA!

Rischio di lesioni, scottature o scosse elettriche.



L'apparecchiatura contiene gas infiammabile, isobutano (R600a), un gas naturale con un alto livello di compatibilità ambientale. Fare attenzione a non danneggiare il circuito refrigerante che contiene isobutano.

- Non modificare le specifiche tecniche dell'apparecchiatura.
- Questa apparecchiatura è destinata a un utilizzo a temperature ambiente comprese tra 10°C e 43°C. L'intervallo di temperature specificato garantisce il corretto funzionamento dell'apparecchiatura.
- Non introdurre apparecchiature elettriche (ad es. gelatiere) nell'apparecchiatura se non specificamente consentito dal produttore.
- Nel caso di danno al circuito refrigerante, assicurarsi che non si sviluppino fiamme libere e scintille nel locale. Aerare bene l'ambiente.
- Non appoggiare oggetti incandescenti sulle parti in plastica dell'apparecchiatura.
- Non introdurre bevande analcoliche nel vano congelatore. Si verrà a creare una pressione nel contenitore della bevanda.
- Non conservare gas e liquidi infiammabili nell'apparecchiatura.
- Non appoggiare o tenere liquidi o materiali infiammabili, né oggetti facilmente infiammabili sull'apparecchiatura, al suo interno o nelle immediate vicinanze.
- Non toccare il compressore o il condensatore. Sono incandescenti.
- Non togliere o toccare gli oggetti nel vano congelatore con le mani bagnate o umide.
- Non ricongelare del cibo precedentemente scongelato.
- Attenersi alle istruzioni per la conservazione riportate sulla confezione del cibo surgelato.
- Avvolgere gli alimenti con materiali per uso alimentare prima di metterli nello scomparto del congelatore.

- Evitare che gli alimenti vengano a contatto con le pareti interne degli scomparti dell'apparecchiatura.

## 2.4 Illuminazione interna

### AVVERTENZA!

Pericolo di scossa elettrica.

- Questo prodotto contiene una o più sorgenti luminose di classe di efficienza energetica F.
- Per quanto riguarda la lampada o le lampade all'interno di questo prodotto e le lampade di ricambio vendute separatamente: Queste lampade sono destinate a resistere a condizioni fisiche estreme negli elettrodomestici, come temperatura, vibrazioni, umidità, o sono destinate a segnalare informazioni sullo stato operativo dell'apparecchio. Non sono destinate ad essere utilizzate in altre applicazioni e non sono adatte per l'illuminazione di ambienti domestici.

## 2.5 Cura e pulizia

### AVVERTENZA!

Rischio di lesioni o danni all'apparecchiatura.

- Prima di eseguire qualunque intervento di manutenzione, spegnere l'apparecchiatura ed estrarre la spina dalla presa.
- L'unità refrigerante di questa apparecchiatura contiene idrocarburi. L'unità deve essere ricaricata ed ispezionata esclusivamente da personale qualificato.

## 2.6 Assistenza tecnica

- Per far riparare l'apparecchiatura, rivolgersi a un Centro di Assistenza Autorizzato. Utilizzare solo ricambi originali.
- Tenere presente che la riparazione autonoma o non professionale possono avere conseguenze sulla sicurezza e potrebbero invalidare la garanzia.
- I pezzi di ricambio seguenti sono disponibili per almeno 7 anni dopo la cessazione della produzione del modello: termostati, sensori di temperatura, circuiti stampati, sorgenti luminose, maniglie delle porte, cerniere delle porte, vassoi e cestelli. Le guarnizioni per porte sono disponibili per almeno 10 anni dopo la cessazione della produzione del modello. La durata potrebbe essere più lunga nel

tuo Paese. Per ulteriori informazioni visita il nostro sito web.

- Si prega di notare che alcuni di questi pezzi di ricambio sono disponibili solo per i riparatori professionisti e che non tutti i pezzi di ricambio sono rilevanti per tutti i modelli.

## 2.7 Smaltimento

### ⚠ AVVERTENZA!

Rischio di lesioni o soffocamento.

- Staccare la spina dall'alimentazione elettrica.

- Tagliare il cavo di rete e smaltirlo.
- Rimuovere la porta per evitare che bambini e animali domestici rimangano chiusi all'interno dell'apparecchiatura.
- Il circuito refrigerante e i materiali di isolamento di questa apparecchiatura rispettano l'ozono.
- La schiuma isolante contiene gas infiammabili. Contattare le autorità locali per ricevere informazioni su come smaltire correttamente l'apparecchiatura.
- Non danneggiare i componenti dell'unità refrigerante che si trovano vicino allo scambiatore di calore.

## 3. POSIZIONAMENTO DELL'APPARECCHIATURA

### 3.1 Livellamento

Quando si posiziona l'elettrodomestico, assicurarsi che sia in piano. Ciò può essere effettuato con due piedini regolabili nella parte inferiore anteriore.

### 3.2 Come invertire la porta

Fare riferimento al documento a parte con le istruzioni per l'installazione e l'inversione della porta.

## 4. PANNELLO DEI COMANDI

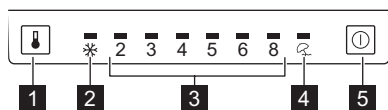

- 1** Tasto **Controllo della temperatura**  
Premere il tasto per selezionare una temperatura o una funzione. L'intervallo di temperatura è da 2°C a 8°C.
- 2** **Extra Freeze** indicatore
- 3** Indicatori della **Temperatura**
- 4** **Holiday** indicatore
- 5** Tasto **ON/OFF**

### 4.1 Accensione/Spengimento

Collegare la spina alla presa di alimentazione.

Per accendere l'apparecchiatura premere il tasto ON/OFF. Il segnale acustico suona.

Per spegnere l'apparecchiatura, tenere premuto il tasto ON/OFF per 3 secondi. Il segnale acustico suona.

### 4.2 Extra Freeze

Per attivare Extra Freeze, tenere premuto il tasto Controllo temperatura per 3 secondi. L'indicatore Extra Freeze si accende e il congelatore si imposta su -24°C.

La Extra Freeze si disattiva automaticamente dopo 52 ore e ripristina la temperatura impostata in precedenza.

### 4.3 Holiday

Per attivare Holiday, premere ripetutamente il tasto di controllo della temperatura finché non si accende l'indicatore della modalità vacanza. La temperatura del congelatore è -18°C. La temperatura del frigorifero è 15°C. Rimuovere tutti gli alimenti dallo scomparto frigorifero prima di attivare la Modalità.

### 4.4 Allarme di porta aperta

Se la porta dell'apparecchiatura viene lasciata aperta per circa 1 minuto, si attiva un allarme acustico. L'allarme si arresta automaticamente dopo 10 minuti.

Per disabilita l'allarme, premere un tasto qualsiasi o chiudere lo sportello.

## 5. USO QUOTIDIANO

❗ Apparecchiatura in base al modello.

### 5.1 Posizionamento dei ripiani

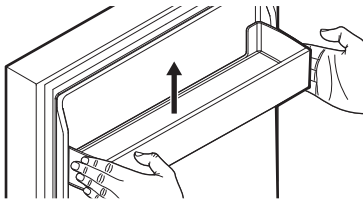
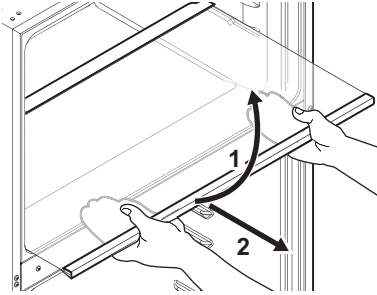

❗ Maneggiare con cura le parti in vetro e gli scomparti sulla porta. Non graffiarli, sottoporli a sollecitazioni o esporli a brusche variazioni di temperatura. Non pulire le parti in vetro in lavastoviglie.

### 5.2 Rimozione dei cassetti

Per rimuovere i cassetti:

1. Aprire completamente lo sportello.
2. Estrarre il cassetto fino all'arresto.
3. Sollevare la parte davanti e far scorrere il cassetto fuori.

Per installare i cassetti, invertire i passaggi sopra descritti.

### 5.3 Controllo umidità

Utilizzare il cursore sul coperchio del cassetto per frutta e verdura per controllare l'umidità.

Per aumentare l'umidità, spostare il cursore verso sinistra. Per diminuire l'umidità, spostare il cursore verso destra. Utilizzare l'umidità elevata per conservare frutta e verdura e l'umidità bassa per conservare prodotti come formaggio o cibo cotto.

### 5.4 Congelamento di alimenti freschi

Lo scomparto congelatore è adatto al congelamento di alimenti freschi e alla conservazione di alimenti congelati e surgelati a lungo.

Conservare gli alimenti freschi distribuiti uniformemente nel primo e secondo scomparto o cassetto dall'alto.

La quantità massima di cibo che può essere congelata, senza l'aggiunta di altri alimenti freschi per 24 ore, è indicata sulla targhetta (un'etichetta situata all'interno dell'apparecchiatura).

Al termine del processo di congelamento l'apparecchiatura ritorna all'impostazione di temperatura precedente. Fare riferimento alla "Funzione Extra Freeze".

Per ulteriori informazioni fare riferimento alla sezione "Consigli per il congelamento".

### 5.5 MULTIFLOW

L'apparecchiatura è dotata di un sistema MULTIFLOW che consente un raffreddamento rapido e più efficace degli alimenti e mantiene una temperatura più uniforme in ogni parte dell'apparecchiatura.

❗ Non ostruire le aperture di ventilazione.

## 6. CONSIGLI E SUGGERIMENTI

### 6.1 Consigli per il risparmio energetico

- Congelatore: La configurazione originale garantisce l'uso più efficiente dell'energia.
- Frigorifero: La configurazione con i cassetti nella parte inferiore

dell'apparecchiatura e i ripiani distribuiti uniformemente garantisce l'uso più efficiente dell'energia. La posizione degli scomparti sulla porta non influisce sul consumo energetico.

- Non aprire frequentemente la porta e limitare il più possibile i tempi di apertura.

- Congelatore: Più fredda è l'impostazione della temperatura, maggiore è il consumo di energia.
- Frigorifero: Non impostare una temperatura troppo alta, a meno che non sia richiesta dalle caratteristiche dell'alimento.
- Se la temperatura ambiente è elevata, il controllo della temperatura è impostato su un valore basso e l'apparecchiatura è a pieno carico, il compressore può funzionare in maniera ininterrotta, causando la formazione di brina o di ghiaccio sull'evaporatore. In questo caso impostare il controllo della temperatura su una posizione più elevata per consentire lo sbrinamento automatico.
- Non coprire le griglie o i fori di ventilazione.
- Assicurarsi che i prodotti alimentari all'interno dell'apparecchiatura permettano la circolazione dell'aria attraverso i fori nella parte interna posteriore dell'apparecchio.

## 6.2 Periodo di conservazione per scomparto congelatore

Tipo di cibo	Periodo di conservazione (mesi)
Pane	3
Frutta (a eccezione degli agrumi)	6 - 12
Verdure	8 - 10
Avanzi senza carne	1 - 2
<b>Latticini:</b>	
Burro	6 - 9
Formaggio a pasta molle (ad es. mozzarella)	3 - 4
Formaggio a pasta dura (ad es. parmigiano, cheddar)	6
<b>Frutti di mare:</b>	
Pesci grassi (ad es. salmone, sgombro)	2 - 3
Pesci magri (ad es. merluzzo, platessa)	4 - 6
Gamberetti	12
Vongole e cozze sgusciate	3 - 4
Pesce cotto	1 - 2
<b>Carne:</b>	

Tipo di cibo	Periodo di conservazione (mesi)
Pollame	9 - 12
Manzo	6 - 12
Maiale	4 - 6
Agnello	6 - 9
Salsiccia	1 - 2
Prosciutto	1 - 2
Avanzi con carne	2 - 3

## 6.3 Consigli per il congelamento

- Non congelare bottiglie o lattine con liquidi, in particolare bevande contenenti anidride carbonica. Possono esplodere durante il congelamento.
- Non mettere cibi caldi nel congelatore.
- Non collocare alimenti freschi non congelati direttamente accanto a quelli già congelati.
- Non mangiare i cubetti di ghiaccio, i ghiaccioli o le granite subito dopo averli tolti dal congelatore.
- Non congelare nuovamente il cibo scongelato.

## 6.4 Consigli per la conservazione di cibi congelati

- Una buona impostazione della temperatura che garantisce la conservazione degli alimenti congelati è una temperatura inferiore o uguale a  $-18^{\circ}\text{C}$ .
- L'impostazione di una temperatura più elevata all'interno dell'apparecchiatura può portare a una minore durata di conservazione.
- L'intero scomparto del congelatore è adatto alla conservazione di prodotti alimentari surgelati.
- Lasciare abbastanza spazio intorno al cibo per permettere all'aria di circolare liberamente.

## 6.5 Consigli per la refrigerazione dei cibi

- Una buona impostazione della temperatura che garantisce la conservazione degli alimenti freschi è una temperatura inferiore o uguale a  $+4^{\circ}\text{C}$ .

- Utilizzare sempre contenitori chiusi per liquidi e per alimenti, per evitare sapori o odori nello scomparto.
- Per evitare la contaminazione incrociata tra cibo cotto e crudo, coprire il cibo cotto e separarlo da quello crudo.
- Avvolgere la carne e posizionarla sul ripiano di vetro sopra il cassetto delle verdure.
- Sbrinare gli alimenti all'interno del frigorifero.

- Non inserire cibo caldo all'interno dell'apparecchiatura.
- Pulire frutta e verdura e collocarle in un cassetto apposito (cassetto verdura).
- Non conservare la frutta esotica nel frigorifero.
- Non conservare le verdure come pomodori, patate, cipolle e aglio nel frigorifero.
- Chiudere le bottiglie prima di metterle nel frigorifero.

## 7. CURA E PULIZIA

**i** Scollegare l'apparecchiatura prima di eseguire qualsiasi intervento di manutenzione.

Prima di utilizzarlo per la prima volta, pulire l'interno e gli accessori con acqua tiepida e sapone neutro, quindi asciugare. Pulire regolarmente l'apparecchiatura e le guarnizioni delle porte.

Pulire il pannello dei comandi con un panno umido e asciugarlo con un panno morbido. Non usare detersivi.

Non utilizzare attrezzi affilati. Possono graffiare la superficie.

Pulire regolarmente il foro di scarico dell'acqua di scongelamento.

Lo scongelamento dell'apparecchiatura è automatico.

**i** Non lavare gli accessori e le parti dell'apparecchiatura in lavastoviglie.

## 8. RISOLUZIONE DEI PROBLEMI

### L'apparecchiatura non funziona.

- Collegare correttamente la spina alla presa elettrica.
- Accendere l'apparecchiatura.
- Verificare se l'interruttore e il fusibile funzionano.

### La temperatura dell'apparecchiatura non è soddisfacente.

- Regolare la temperatura.
- Chiudere bene la porta.

### L'apparecchiatura è on e off.

- Chiudere bene la porta.
- Controllare la guarnizione della porta.

### L'apparecchiatura è rumorosa o vibra.

- Rialzare l'apparecchiatura.
- Verificare il retro dell'apparecchiatura. Assicurarsi che non tocchi il muro.

### L'acqua gocciola sul pavimento.

- Posizionare correttamente la vaschetta dell'acqua di scongelamento e il tubo.

### Spesso strato di ghiaccio nel congelatore.

- Chiudere bene la porta.
- Controllare le uscite d'aria.

### Le pareti laterali dell'apparecchiatura sono calde.

- Non si tratta di un'anomalia di funzionamento. Utilizzare guanti resistenti al calore se è necessario toccare i pannelli laterali.

### La porta non si chiude correttamente.

- Rialzare l'apparecchiatura.
- Chiudere correttamente la porta.
- Inserire correttamente i ripiani.
- Controllare la guarnizione della porta.

**i** Contattare il centro di assistenza autorizzato se il problema persiste o per sostituire la lampada e le guarnizioni della porta.

## 9. DATI TECNICI

I dati tecnici sono riportati sulla targhetta dei dati applicata sul lato esterno dell'apparecchiatura e sull'etichetta dei valori energetici.

Il codice QR sull'etichetta energetica fornita con l'apparecchiatura riporta un link web alle informazioni correlate al funzionamento di questa apparecchiatura nella banca dati EPREL dell'UE. Conservare l'etichetta energetica come riferimento insieme al manuale d'uso e a tutti gli altri documenti forniti con questa apparecchiatura.

È possibile trovare le stesse informazioni anche in EPREL utilizzando il link <https://eprel.ec.europa.eu> e il nome del modello e il numero di prodotto che si trovano sulla targhetta dell'apparecchiatura.

Per informazioni dettagliate sull'etichetta energetica, vedere il sito [www.theenergylabel.eu](http://www.theenergylabel.eu).

## 10. INFORMAZIONI PER GLI ISTITUTI DI TEST

L'installazione e la preparazione dell'apparecchiatura per qualsiasi verifica di EcoDesign devono essere conformi a EN 62552 (EU). I requisiti di ventilazione, le dimensioni dell'incavo e le distanze minime dalla parte poste-

riore devono essere conformi a quanto indicato nel presente manuale d'uso sotto "Installazione". Si prega di contattare il produttore per qualsiasi altra informazione, compresi i piani di carico.

## 11. CONSIDERAZIONI SULL'AMBIENTE

Riciclare i materiali con il simbolo . Smaltire l'imballaggio negli appositi contenitori per il riciclaggio. Aiutare a proteggere l'ambiente e la salute umana riciclando rifiuti derivanti da apparecchiature elettriche ed elettroniche.

Non smaltire le apparecchiature che riportano il simbolo  con i rifiuti domestici. Portare il prodotto al punto di riciclaggio più vicino o contattare il comune di residenza.

1. INFORMAÇÕES DE SEGURANÇA.....	30	7. MANUTENÇÃO E LIMPEZA.....	37
2. INSTRUÇÕES DE SEGURANÇA.....	32	8. RESOLUÇÃO DE PROBLEMAS.....	37
3. POSICIONAR O APARELHO.....	34	9. DADOS TÉCNICOS.....	38
4. PAINEL DE COMMANDOS.....	34	10. INFORMAÇÃO PARA INSTITUTOS DE TESTE.....	38
5. UTILIZAÇÃO DIÁRIA.....	35	11. PREOCUPAÇÕES AMBIENTAIS.....	38
6. SUGESTÕES E DICAS.....	35		

## 1. INFORMAÇÕES DE SEGURANÇA

Antes da instalação e utilização do aparelho, leia atentamente as instruções fornecidas. O fabricante não poderá ser responsabilizado por ferimentos ou danos resultantes de instalação ou utilização incorretas. Guarde sempre as instruções em local seguro e acessível para consultar no futuro.

### 1.1 Segurança de crianças e pessoas vulneráveis

- Este aparelho pode ser utilizado por crianças com 8 anos de idade ou mais velhas e por pessoas com capacidades físicas, sensoriais ou mentais reduzidas ou falta de experiência e conhecimento se forem supervisionadas ou instruídas no que respeita à utilização do aparelho de uma forma segura e compreenderem

os perigos envolvidos. É permitida a carga e a descarga do aparelho por crianças entre 3 e 8 anos de idade e pessoas com incapacidades muito extensas e complexas, desde que tenham sido instruídas corretamente. É necessário manter as crianças com menos de 3 anos de idade afastadas do aparelho, a menos que sejam constantemente vigiadas.

- As crianças devem ser vigiadas para garantir que não brincam com o aparelho.
- A limpeza e a manutenção básica do aparelho não devem ser efetuadas por crianças sem supervisão.
- Mantenha todos os materiais de embalagem fora do alcance das crianças e elimine-os de forma apropriada.

## 1.2 Segurança geral

- Este aparelho destina-se apenas a armazenar alimentos e bebidas.
- Este aparelho foi concebido unicamente para utilização doméstica num ambiente interior.
- Este aparelho pode ser utilizado em escritórios, quartos de hóspedes de hotéis, quartos de hóspedes de pousadas, casas de hóspedes de turismo rural e outros alojamentos semelhantes onde tal utilização não exceda os níveis de utilização doméstica (médios).
- Para evitar a contaminação dos alimentos, siga as instruções que se seguem:
  - não abra a porta durante longos períodos;
  - limpe regularmente superfícies que possam entrar em contacto com alimentos e sistemas de drenagem acessíveis;
  - guarde a carne e o peixe crús em recipientes adequados no frigorífico, para que não entrem em contacto ou pinguem sobre outros alimentos.
- AVISO: Mantenha desobstruídas as aberturas de ventilação do aparelho ou da estrutura onde ele se encontra encastrado.
- AVISO: Não utilize um dispositivo mecânico ou qualquer meio artificial para acelerar o processo de descongelação além daqueles recomendados pelo fabricante.
- AVISO: Não danifique o circuito de refrigeração.
- AVISO: Não utilize aparelhos elétricos dentro dos compartimentos do aparelho destinados a alimentos, a não ser que sejam do tipo recomendado pelo fabricante.
- Não utilize jatos de água ou vapor para limpar o aparelho.
- Limpe o aparelho com um pano macio e húmido. Utilize apenas detergentes neutros. Não utilize produtos abrasivos, esfregões abrasivos, solventes ou objetos metálicos.
- Quando o aparelho estiver vazio durante um longo período, desligue-o, descongele, limpe, seque e deixe a porta aberta para prevenir o desenvolvimento de bolor no interior do aparelho.

- Não guarde substâncias explosivas, como latas de aerossóis com agente de pressão inflamável, dentro do aparelho.
- Se o cabo de alimentação estiver danificado, deve ser

substituído pelo fabricante, por um Centro de Assistência Técnica Autorizado ou por uma pessoa igualmente qualificada, para evitar perigos.

## 2. INSTRUÇÕES DE SEGURANÇA

### 2.1 Instalação

#### AVISO!

A instalação deste aparelho tem de ser efetuada por uma pessoa qualificada.

- Retire a embalagem toda.
- Não instale nem utilize o aparelho se estiver danificado.
- Siga as instruções separadas para a instalação do aparelho e inversão da porta disponíveis no nosso website.
- Tenha sempre cuidado quando deslocar o aparelho porque ele é pesado. Utilize sempre luvas de proteção e calçado fechado.
- Certifique-se de que o ar pode circular em torno do aparelho.
- Após a instalação ou após uma inversão da porta, aguarde pelo menos 4 horas antes de ligar o aparelho à alimentação elétrica. Isto permite que o óleo regresse ao compressor.
- Antes de efetuar qualquer operação no aparelho (por exemplo, inverter a porta), retire a ficha da tomada elétrica.
- Não instale o aparelho próximo de radiadores ou fogões, fornos ou placas, salvo especificação em contrário nas instruções de instalação.
- Não exponha o aparelho à chuva.
- Não instale o aparelho em locais com luz solar direta.
- Não instale este aparelho em locais demasiado húmidos ou frios.
- Quando deslocar o aparelho, eleve-o na parte da frente para evitar riscar o chão.
- Proteja o chão contra riscos ao inverter a porta do aparelho.

### 2.2 Ligação elétrica

#### AVISO!

Risco de incêndio e choque elétrico.

#### AVISO!

Ao posicionar o aparelho, certifique-se de que o cabo de alimentação não está preso nem danificado.

#### AVISO!

Não utilize adaptadores de tomadas duplas ou triplas, nem cabos de extensão.

- Certifique-se de que os parâmetros indicados na placa de características são compatíveis com as características da alimentação elétrica.
- O aparelho tem de ficar ligado à terra.
- Utilize sempre uma tomada devidamente instalada e à prova de choques elétricos.
- Se a tomada de alimentação doméstica não estiver ligada à terra, ligue o aparelho a uma ligação à terra separada, em conformidade com os regulamentos em vigor, consultando um eletricista qualificado.
- Certifique-se de que não danifica os componentes elétricos (ficha e cabo de alimentação elétrica, compressor, etc.). Contacte o centro de assistência técnica autorizada ou um eletricista se for necessário substituir componentes elétricos.
- O cabo de alimentação elétrica deve ficar abaixo do nível da ficha.
- Ligue a ficha à tomada elétrica apenas no final da instalação. Certifique-se de que a ficha fica acessível após a instalação.
- Não puxe o cabo de alimentação para desligar o aparelho. Puxe sempre a ficha.

## 2.3 Utilização

### ⚠ AVISO!

Risco de ferimentos, queimaduras, choque eléctrico ou incêndio.



O aparelho contém gás inflamável, isobutano (R600a), um gás natural com um elevado nível de compatibilidade ambiental. Tenha cuidado para não provocar danos no circuito de refrigeração que contém isobutano.

- Não altere as especificações deste aparelho.
- Este aparelho destina-se a ser utilizado à temperatura ambiente entre 10°C e 43°C. O funcionamento correto do aparelho pode apenas ser garantido dentro do intervalo de temperatura especificado.
- Não coloque dispositivos eléctricos (por ex., máquinas de fazer gelados) no interior do aparelho, exceto se forem autorizados pelo fabricante.
- Se ocorrerem danos no circuito de refrigeração, certifique-se de que não existem chamas e fontes de ignição na divisão. Ventile bem a divisão.
- Não permita que objetos quentes toquem nas peças de plástico do aparelho.
- Não coloque bebidas gaseificadas dentro do congelador. Isto irá criar pressão no recipiente da bebida.
- Não guarde gases e líquidos inflamáveis no aparelho.
- Não coloque produtos inflamáveis, nem objetos molhados com produtos inflamáveis, no interior, perto ou em cima do aparelho.
- Não toque no compressor ou no condensador. Estão quentes.
- Não remova nem toque em peças do compartimento de congelação com as mãos húmidas ou molhadas.
- Não volte a congelar alimentos que já foram descongelados.
- Cumpra as instruções de armazenamento das embalagens dos alimentos congelados.
- Embrulhe os alimentos em qualquer material adequado para entrar em contacto com alimentos antes de os colocar no compartimento do congelador.
- Não permita que os alimentos entrem em contacto com as paredes internas dos compartimentos do aparelho.

## 2.4 Iluminação interna

### ⚠ AVISO!

Risco de choque eléctrico.

- Este produto contém uma ou mais fontes de luz da classe de eficiência energética F.
- Relativamente à(s) lâmpada(s) no interior deste produto e às lâmpadas sobressalentes vendidas separadamente: Estas lâmpadas destinam-se a suportar condições físicas extremas em eletrodomésticos, tais como temperatura, vibração, humidade, ou destinam-se a sinalizar informação relativamente ao estado operacional do aparelho. Não se destinam a ser utilizadas em outras aplicações e não se adequam à iluminação de espaços domésticos.

## 2.5 Cuidados e limpeza

### ⚠ AVISO!

Risco de ferimentos ou danos no aparelho.

- Antes de qualquer ação de manutenção, desative o aparelho e desligue a ficha da tomada eléctrica.
- Este aparelho contém hidrocarbonetos na sua unidade de arrefecimento A manutenção e o recarregamento só devem ser efetuados por uma pessoa qualificada.

## 2.6 Assistência técnica

- Para reparar o aparelho, contacte o Centro de Assistência Técnica Autorizado. Utilize apenas peças sobressalentes originais.
- Note que uma reparação própria ou não profissional pode ter consequências para a segurança e anular a garantia.
- As seguintes peças de reposição estão disponíveis durante, pelo menos, 7 anos após a descontinuação do modelo: termostatos, sensores de temperatura, placas de circuito impressas, fontes de luz, pegas de porta, dobradiças de porta, tabuleiros e cestos. As juntas das portas estão disponíveis durante, pelo menos, 10 anos após a descontinuação do modelo. A duração pode ser mais longa no seu país. Para saber mais informações, visite o nosso website.
- Note que algumas destas peças de reposição só estão disponíveis para

reparadores profissionais e que nem todas as peças de reposição são relevantes para todos os modelos.

## 2.7 Eliminação

### ⚠ AVISO!

Risco de ferimentos ou asfixia.

- Desligue o aparelho da alimentação eléctrica.
- Corte o cabo de alimentação eléctrica e elimine-o.

- Remova a porta para evitar que crianças ou animais de estimação fiquem fechados no interior do aparelho.
- O circuito de refrigeração e os materiais de isolamento deste aparelho não prejudicam a camada de ozono.
- A espuma de isolamento contém gás inflamável. Contacte a sua autoridade municipal para saber como eliminar o aparelho correctamente.
- Não provoque danos na parte da unidade de arrefecimento que está próxima do permutador de calor.

## 3. POSICIONAR O APARELHO

### 3.1 Nivelamento

Durante a instalação assegurar que o aparelho fica nivelado. Nivelar com os dois pés ajustáveis na parte da frente.

### 3.2 Reversibilidade das portas

Consulte o documento avulso com instruções sobre a instalação e reversibilidade da porta.

## 4. PAINEL DE COMMANDOS

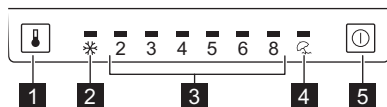

- 1** Botão **Controlo da temperatura**  
Prima o botão para seleccionar uma temperatura ou função. A gama de temperatura é de 2°C a 8°C.
- 2** Indicador **Extra Freeze**
- 3** Indicadores da **temperatura**
- 4** Indicador **Holiday**
- 5** Botão **ON/OFF**

### 4.1 Ligar/desligar

Ligue a ficha na tomada eléctrica.

Para ligar o aparelho, prima o botão ON/OFF. O alarme emite um sinal sonoro.

Para desligar o aparelho, prima e mantenha premido o botão ON /OFF durante 3 segundos. O alarme emite um sinal sonoro.

### 4.2 Extra Freeze

Para ativar Extra Freeze, prima e mantenha premido o botão de controlo da temperatura

durante 3 segundos. O indicador Extra Freeze acende e a temperatura do congelador é regulada para -24°C.

Extra Freeze desativa-se automaticamente ao fim de 52 horas e repõe a regulação de temperatura anterior.

### 4.3 Holiday

Para ativar Holiday, prima repetidamente o botão de controlo da temperatura até que o indicador do modo de férias se acenda. A temperatura do congelador é -18°C. A temperatura do frigorífico é 15°C. Retire todos os alimentos do compartimento do frigorífico antes de ativar o modo.

### 4.4 Alarme de porta aberta

Se a porta do aparelho ficar aberta durante aprox. 1 minuto, o alarme sonoro é ativado. O alarme para automaticamente após 10 minutos.

Para desativar o alarme, prima qualquer botão ou feche a porta.

## 5. UTILIZAÇÃO DIÁRIA

**i** O equipamento varia consoante o modelo.

### 5.1 Posicionar as prateleiras

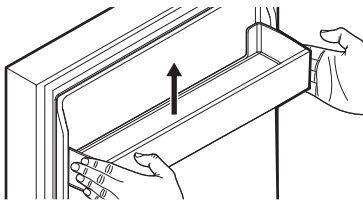
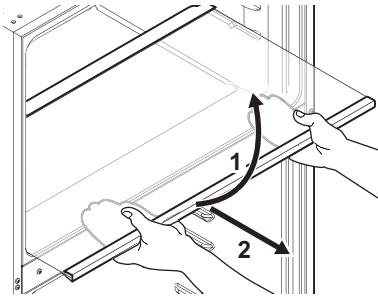

**i** Manuseie com cuidado as peças de vidro e as caixas das portas. Não risque, não exerça pressão nem as exponha a mudanças bruscas de temperatura. Não lave as peças de vidro na máquina de lavar louça.

### 5.2 Retirar as gavetas

Para retirar as gavetas:

1. Abra completamente a porta.
2. Puxe a gaveta para fora até parar.
3. Levante a parte da frente e faça deslizar a gaveta para fora.

Para instalar as gavetas, inverta os passos acima.

### 5.3 Controlo de humidade

Utilize o controlo deslizante na tampa da gaveta para controlar a humidade na gaveta.

Para aumentar a humidade, desloque o controlo deslizante para a esquerda. Para diminuir a humidade, desloque o controlo deslizante para a direita. Utilize a humidade elevada para armazenar frutas e legumes e a humidade baixa para armazenar artigos como queijo ou alimentos cozinhados.

### 5.4 Congelar alimentos frescos

Os compartimentos do congelador são adequados para congelar alimentos frescos e conservar alimentos congelados e ultracongelados a longo prazo.

Guarde os alimentos frescos uniformemente distribuídos no primeiro e segundo compartimentos ou gaveta da parte superior.

A quantidade máxima de alimentos que podem ser congelados sem acrescentar outros alimentos durante 24 horas está especificada na placa de classificação (um rótulo situado no interior do aparelho).

Quando o processo de congelação terminar, o aparelho regressa automaticamente à definição de temperatura anterior. Consulte "Função Extra Freeze".

Para obter mais informações, consulte a secção "Sugestões para congelar".

### 5.5 MULTIFLOW

O aparelho está equipado com o sistema MULTIFLOW que permite uma refrigeração rápida e mais eficaz dos alimentos e mantém uma temperatura mais uniforme em cada parte do aparelho.

**i** Não bloqueie as aberturas de ventilação.

## 6. SUGESTÕES E DICAS

### 6.1 Sugestões para poupar energia

- Congelador: A configuração original garante o uso mais eficiente da energia.
- Frigorífico: A utilização mais eficiente da energia é garantida na configuração com

as gavetas na parte inferior do aparelho e nas prateleiras distribuídas uniformemente. O posicionamento das caixas da porta não afeta o consumo de energia.

- Não abra a porta muitas vezes nem a deixe aberta mais tempo do que o necessário.
- Congelador: Quanto mais fria for a regulação da temperatura, mais alto é o consumo de energia.
- Frigorífico: Não regule a temperatura demasiado alta para poupar energia, a menos que seja exigido pelas características dos alimentos.
- Se a temperatura ambiente for alta e o controlo de temperatura se encontrar na regulação de temperatura baixa com o aparelho completamente cheio, o compressor pode funcionar continuamente, causando a formação de gelo no evaporador. Neste caso, regule o controlo de temperatura para uma temperatura mais alta para permitir a descongelação automática.
- Não tape as grelhas ou orifícios de ventilação.
- Certifique-se de que os produtos alimentares no interior do aparelho permitem a circulação do ar através de orifícios na parte interior traseira do aparelho.

## 6.2 Validade para o compartimento do congelador

Tipo de alimento	Validade (meses)
Pão	3
Fruta (exceto citrinos)	6 - 12
Legumes	8 - 10
Restos sem carne	1 - 2
<b>Laticínios:</b>	
Manteiga	6 - 9
Queijo mole (por exemplo, mozzarella)	3 - 4
Queijo duro (por exemplo, parmesão, cheddar)	6
<b>Marisco:</b>	
Peixe gordo (por exemplo, salmão, cavala)	2 - 3
Peixe magro (por exemplo, bacalhau, linguado)	4 - 6
Camarão	12
Amêijoas e mexilhões sem casca	3 - 4
Peixe cozinhado	1 - 2

Tipo de alimento	Validade (meses)
<b>Carne:</b>	
Aves	9 - 12
Vaca	6 - 12
Porco	4 - 6
Borrego	6 - 9
Salsichas	1 - 2
Presunto	1 - 2
Restos com carne	2 - 3

## 6.3 Sugestões para congelar

- Não congele garrafas ou latas com líquidos, particularmente bebidas que contenham dióxido de carbono. Estas podem explodir durante o congelamento.
- Não coloque alimentos quentes no congelador.
- Não coloque alimentos frescos não congelados diretamente junto a alimentos já congelados.
- Não coma cubos de gelo, gelados com água ou gelados de gelo imediatamente após tirá-los do congelador para evitar queimaduras causadas pelo frio.
- Não volte a congelar alimentos descongelados.

## 6.4 Sugestões para armazenamento de alimentos congelados

- Uma boa regulação da temperatura que garanta a conservação dos produtos alimentares congelados é uma temperatura inferior ou igual a  $-18^{\circ}\text{C}$ .
- A regulação de uma temperatura mais alta no interior do aparelho pode levar a uma duração mais curta.
- Todo o compartimento do congelador é adequado ao armazenamento de produtos alimentares congelados.
- Deixe espaço suficiente em torno dos alimentos para permitir que o ar circule livremente.

## 6.5 Conselhos para a refrigeração de alimentos

- Uma boa regulação da temperatura que garanta a conservação dos alimentos frescos é uma temperatura inferior ou igual a  $+4^{\circ}\text{C}$ .
- Utilize sempre recipientes fechados para líquidos e alimentos, para evitar sabores ou aromas no compartimento.

- Para evitar a contaminação cruzada entre alimentos cozinhados e crus, cubra os alimentos cozinhados e separe-os dos crus.
- Envolve e coloque a carne na prateleira de vidro acima da gaveta de legumes.
- Descongele os alimentos no interior do frigorífico.
- Não coloque alimentos quentes no interior do aparelho.
- Limpe a fruta e os legumes e coloque-os numa gaveta dedicada (gaveta de legumes).
- Não mantenha fruta exótica no frigorífico.
- Não guarde legumes como tomate, batatas, cebolas e alho no frigorífico.
- Feche as garrafas antes de as colocar dentro do frigorífico.

## 7. MANUTENÇÃO E LIMPEZA

**i** Desligue o aparelho da tomada antes de realizar qualquer operação de manutenção.

Antes da primeira utilização, limpe o interior e os acessórios com água morna e sabão neutro e, em seguida, seque. Limpe o equipamento e as juntas da porta regularmente.

Limpe o painel de comandos com um pano húmido e seque-o com um pano macio. Não utilize detergentes.

Não utilize ferramentas afiadas. Podem arranhar a superfície.

Limpar regularmente o orifício de escoamento da água de descongelação.

A descongelação do aparelho é automática.

**i** Não lave os acessórios nem as peças do aparelho na máquina de lavar louça.

## 8. RESOLUÇÃO DE PROBLEMAS

### O aparelho não funciona.

- Ligue a ficha corretamente à tomada elétrica.
- Ligar o aparelho.
- Verifique se o disjuntor e o fusível estão a funcionar.

### A temperatura do aparelho não é satisfatória.

- Ajuste a temperatura.
- Feche a porta corretamente.

### O aparelho liga e desliga.

- Feche a porta corretamente.
- Verifique a junta da porta.

### O aparelho emite ruído ou vibra.

- Nivele o aparelho.
- Verifique a parte de trás do aparelho. Certifique-se de que não toca na parede.

### A água pinga no chão.

- Posicione corretamente o tabuleiro da água de descongelação e o tubo.

### Ocorre uma forte formação de gelo no congelador.

- Feche a porta corretamente.
- Verifique as saídas de ar.

### As paredes laterais do aparelho estão quentes.

- Isto é normal. Utilize luvas resistentes ao calor se precisar de tocar nos painéis laterais.

### A porta não fecha corretamente.

- Nivele o aparelho.
- Inverta a porta corretamente.
- Insira as prateleiras corretamente.
- Verifique a junta da porta.

**i** Contacte o Centro de Assistência Técnica Autorizado se o problema persistir ou para substituir a lâmpada e as juntas da porta.

## 9. DADOS TÉCNICOS

As informações técnicas encontram-se na placa de características existente no lado interno do aparelho e na etiqueta de energia.

O código QR na etiqueta de energia fornecida com o aparelho disponibiliza-lhe uma ligação da web para a informação relacionada com o desempenho do aparelho na base de dados da EU EPREL. Mantenha a etiqueta de energia para consulta juntamente com o manual do utilizador e todos os outros documentos disponibilizados com este aparelho.

É também possível encontrar a mesma informação na EPREL utilizando a ligação <https://eprel.ec.europa.eu> e o nome do modelo e o número do produto que encontra na placa de características do aparelho.

Consulte a ligação [www.theenergylabel.eu](http://www.theenergylabel.eu) para informação detalhada sobre a etiqueta de energia.

## 10. INFORMAÇÃO PARA INSTITUTOS DE TESTE

A instalação e preparação do aparelho para qualquer verificação EcoDesign deve estar em conformidade com EN 62552 (EU). Os requisitos de ventilação, dimensões de encaixe e folgas traseiras mínimas deverão ser con-

forme declarado neste Manual do Utilizador em "Instalação". Contacte o fabricante para quaisquer informações adicionais, incluindo planos de carga.

## 11. PREOCUPAÇÕES AMBIENTAIS

Recicle os materiais que apresentem o símbolo . Coloque a embalagem nos contentores indicados para reciclagem. Ajude a proteger o ambiente e a saúde pública através da reciclagem dos aparelhos elétricos e ele-

trónicos. Não elimine aparelhos marcados com o símbolo  com o lixo doméstico. Coloque o produto num ponto de recolha para reciclagem local ou contacte as suas autoridades municipais.

1. INFORMACIÓN SOBRE SEGURIDAD.....	39	7. LIMPIEZA Y MANTENIMIENTO.....	46
2. INSTRUCCIONES DE SEGURIDAD.....	41	8. SOLUCIÓN DE PROBLEMAS.....	46
3. COLOCACIÓN DEL APARATO.....	43	9. DATOS TÉCNICOS.....	47
4. PANEL DE CONTROL.....	43	10. INFORMACIÓN PARA INSTITUTOS DE PRUEBAS.....	47
5. USO DIARIO.....	44	11. ASPECTOS MEDIOAMBIENTALES.....	47
6. CONSEJOS.....	45		

## 1. INFORMACIÓN SOBRE SEGURIDAD

Antes de instalar y utilizar el aparato, lea atentamente las instrucciones facilitadas. El fabricante no se hace responsable de lesiones o daños producidos como resultado de una instalación o un uso incorrectos. Conserve siempre estas instrucciones en lugar seguro y accesible para futuras consultas.

### 1.1 Seguridad de niños y personas vulnerables

- Este aparato puede ser utilizado por niños de 8 años en adelante y personas cuyas capacidades físicas, sensoriales o mentales estén disminuidas o que carezcan de la experiencia y conocimientos suficientes para manejarlo, siempre que cuenten con las instrucciones o la supervisión sobre el uso del electrodoméstico de forma segura y

comprendan los riesgos. Los niños de 3 a 8 años y las personas con discapacidades muy extensas y complejas pueden cargar y descargar el aparato siempre que hayan sido debidamente instruidos. Es necesario mantener alejados del aparato a los niños de menos de 3 años salvo que estén bajo supervisión continua.

- Es necesario vigilar a los niños para que no jueguen con el aparato.
- La limpieza y mantenimiento de usuario del producto no podrán ser realizados por niños sin supervisión.
- Mantenga todo el material de embalaje fuera del alcance de los niños y deséchelo de forma adecuada.

## 1.2 Instrucciones generales de seguridad

- Este aparato está diseñado únicamente para almacenar alimentos y bebidas.
- Este aparato está diseñado para uso doméstico en interiores.
- Este aparato se puede utilizar en oficinas, habitaciones de hotel, habitaciones de Bed&Breakfast, casas de campo y otros alojamientos similares donde dicho uso no exceda (en promedio) los niveles de uso doméstico.
- Para evitar la contaminación alimentaria, respete las siguientes instrucciones:
  - no abra la puerta durante largos periodos de tiempo;
  - limpie regularmente las superficies que pueden entrar en contacto con los alimentos y los sistemas de drenaje accesibles;
  - guarde la carne y el pescado crudos en recipientes adecuados en el frigorífico, de manera que no estén en contacto con otros alimentos ni goteen sobre ellos.
- ADVERTENCIA: Mantenga libres de obstrucciones las aberturas de ventilación del alojamiento del aparato o de la estructura empotrada.
- ADVERTENCIA: No utilice dispositivos mecánicos u otros medios para acelerar el proceso de descongelación, excepto los recomendados por el fabricante.
- ADVERTENCIA: No dañe el circuito de refrigerante.
- ADVERTENCIA: No utilice aparatos eléctricos dentro de los compartimentos de almacenamiento de alimentos del aparato, a menos que sean del tipo recomendado por el fabricante.
- No utilice agua pulverizada ni vapor para limpiar el aparato.
- Limpie el aparato con un paño suave humedecido. Utilice solo detergentes neutros. No utilice productos abrasivos, estropajos duros, disolventes ni objetos de metal.
- Cuando el aparato esté vacío durante un largo período, apáguelo, descongélelo, límpielo, séquelo y deje la puerta abierta para evitar

que se desarrolle moho en el interior del aparato.

- No almacene sustancias explosivas tales como latas de aerosol con un propulsor inflamable en este aparato.

- Si el cable de alimentación sufre algún daño, el fabricante, su servicio técnico autorizado o un profesional tendrán que cambiarlo para evitar riesgos.

## 2. INSTRUCCIONES DE SEGURIDAD

### 2.1 Instalación

#### **ADVERTENCIA!**

Solo un técnico cualificado puede instalar el aparato.

- Retire todo el embalaje.
- No instale ni utilice un aparato dañado.
- Siga las instrucciones específicas de instalación del aparato y sobre invertir la puerta que están en nuestro sitio web.
- Tenga cuidado al mover el aparato, porque es pesado. Utilice siempre guantes de protección y calzado cerrado.
- Asegúrese de que el aire pueda circular alrededor del aparato.
- En la primera instalación otras invertir el sentido de apertura de la puerta, espere al menos 4 horas antes de conectar el aparato al suministro eléctrico. Esto es para permitir que el aceite regrese al compresor.
- Desenchufe siempre el aparato de la toma de corriente antes de llevar a cabo cualquier operación, (por ejemplo cambiar el sentido de apertura de la puerta).
- No instale el aparato cerca de radiadores, cocinas, hornos o placas de cocción, a menos que se especifique lo contrario en las instrucciones de instalación.
- No esponga el aparato a la lluvia.
- No instale el aparato en lugares con luz solar directa.
- No instale este aparato en áreas excesivamente húmedas o frías.
- Cuando mueva el aparato, levántelo por el borde delantero para evitar rayar el suelo.
- Proteja el suelo de arañazos al invertir la puerta del aparato.

### 2.2 Conexión eléctrica

#### **ADVERTENCIA!**

Riesgo de incendios y descargas eléctricas.

#### **ADVERTENCIA!**

Al colocar el producto, asegúrese de que el cable de alimentación no queda atrapado o doblado.

#### **ADVERTENCIA!**

No utilice adaptadores múltiples ni cables prolongadores.

- Asegúrese de que los parámetros de la placa de características son compatibles con los valores eléctricos del suministro eléctrico.
- El aparato debe conectarse a tierra.
- Utilice siempre una toma con aislamiento de conexión a tierra correctamente instalada.
- Si la toma de corriente doméstica no está conectada a tierra, conecte el aparato a una toma de tierra independiente de acuerdo con la normativa vigente, con el asesoramiento de un electricista cualificado.
- Asegúrese de no provocar daños en los componentes eléctricos (p. ej., enchufe, cable de alimentación, compresor). Póngase en contacto con el Centro de servicio autorizado o un electricista para cambiar los componentes eléctricos.
- El cable de alimentación debe permanecer por debajo del nivel del enchufe.
- Conecte el enchufe a la toma de corriente únicamente cuando haya terminado la instalación. Asegúrese de tener acceso al

enchufe del suministro de red una vez finalizada la instalación.

- No desconecte el aparato tirando del cable de conexión a la red. Tire siempre del enchufe.

## 2.3 Uso

### ADVERTENCIA!

Existe riesgo de lesiones, quemaduras, descargas eléctricas o incendios.



El aparato contiene un gas inflamable, isobutano (R600a), un gas natural con alto grado de compatibilidad medioambiental. Tenga cuidado para no dañar el circuito de refrigerante que contiene isobutano.

- No cambie las especificaciones de este aparato.
- Este aparato está diseñado para utilizarse en un margen de temperatura ambiente de 10°C a 43°C. El margen de temperatura especificado garantiza un funcionamiento correcto del aparato.
- No utilice otros aparatos eléctricos (como máquinas de hacer helados) dentro de aparatos de refrigeración, salvo que el fabricante haya autorizado su utilización.
- Si se daña el circuito de refrigerante, asegúrese de que no haya llamas ni fuentes de ignición en la sala. Ventile la sala.
- No deje que los objetos calientes toquen las partes de plástico del aparato.
- No coloque refrescos en el congelador. De esta forma se creará presión en el contenedor de bebidas.
- No almacene gases ni líquidos inflamables en el aparato.
- No coloque productos inflamables o artículos mojados con productos inflamables dentro, cerca o sobre el aparato.
- No toque el compresor ni el condensador. Están calientes.
- No retire ni toque elementos del compartimento del congelador si sus manos están mojadas o húmedas.
- No vuelva a congelar los alimentos que se hayan descongelado.
- Siga las instrucciones del envase de los alimentos congelados.
- Envuelva los alimentos en cualquier material adecuado antes de ponerlos en el congelador.

- No permita que los alimentos entren en contacto con las paredes interiores de los compartimentos del aparato.

## 2.4 Iluminación interna

### ADVERTENCIA!

Riesgo de descarga eléctrica.

- Este producto contiene una o más fuentes de luz con clase de eficiencia energética F.
- En cuanto a la(s) bombilla(s) de este producto y las de repuesto vendidas por separado: Estas bombillas están destinadas a soportar condiciones físicas extremas en los aparatos domésticos, como la temperatura, la vibración, la humedad, o están destinadas a señalar información sobre el estado de funcionamiento del aparato. No están destinadas a utilizarse en otras aplicaciones y no son adecuadas para la iluminación de estancias domésticas.

## 2.5 Mantenimiento y limpieza

### ADVERTENCIA!

Podría sufrir lesiones o dañar el aparato.

- Antes de proceder con el mantenimiento, apague el aparato y desconecte el enchufe de la red.
- Este aparato contiene hidrocarburos en la unidad de refrigeración. Solo una persona cualificada debe realizar el mantenimiento y la recarga de la unidad.

## 2.6 Asistencia técnica

- Para reparar el aparato, póngase en contacto con el centro de servicio autorizado. Utiliza solamente piezas de repuesto originales.
- Tenga en cuenta que la autorreparación o la reparación no profesional puede tener consecuencias de seguridad y podría anular la garantía.
- Los siguientes repuestos están disponibles al menos durante 7 años después de que el modelo se haya retirado del mercado: termostatos, sensores de temperatura, placas de circuito impreso, fuentes de luz, manijas de puertas, bisagras de puertas, bandejas y cestas. Las juntas de las puertas están disponibles al menos durante 10 años tras la retirada del modelo. La duración puede ser mayor en su país. Visite nuestro sitio web para obtener más información.

- Tenga en cuenta que algunas de estas piezas de recambio solo están disponibles para los reparadores profesionales, y que no todas las piezas de recambio son relevantes para todos los modelos.

## 2.7 Desecho

### ⚠ ADVERTENCIA!

Existe riesgo de lesiones o asfixia.

- Desconecte el aparato de la red.
- Corte el cable de conexión a la red y deséchelo.

- Retire la puerta para evitar que los niños y las mascotas queden encerrados en el aparato.
- El circuito del refrigerante y los materiales aislantes de este aparato no dañan la capa de ozono.
- La espuma aislante contiene gas inflamable. Póngase en contacto con las autoridades locales para saber cómo desechar correctamente el aparato.
- No dañe la parte de la unidad de refrigeración que está cerca del intercambiador de calor.

## 3. COLOCACIÓN DEL APARATO

### 3.1 Nivelado

Al colocar el aparato, asegúrese de que queda nivelado. Esto se puede conseguir con dos patas ajustables en la parte inferior delantera.

### 3.2 Cambio del sentido de apertura de la puerta

Consulte el documento aparte con instrucciones de instalación y de inversión del giro de la puerta.

## 4. PANEL DE CONTROL

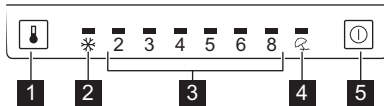

- 1** Botón **Control temperatura**  
Pulse el botón para seleccionar una temperatura o función. El rango de temperatura es de 2°C a 8°C.
- 2** Indicador **Extra Freeze**
- 3** Indicadores **Temperatura**
- 4** Indicador **Holiday**
- 5** Botón **ON/OFF**

### 4.1 Encendido/Apagado

Enchufe el aparato a la toma de corriente.

Para encender el aparato, pulse el botón ON/OFF. Suena la señal acústica.

Para apagar el aparato, mantenga pulsado el botón ON /OFF durante 3 segundos. Suena la señal acústica.

### 4.2 Extra Freeze

Para activar la Extra Freeze, mantenga pulsado el botón de control de la temperatura

durante 3 segundos. El indicador Extra Freeze se enciende y el congelador queda ajustado a una temperatura de -24°C.

La Extra Freeze se apaga automáticamente al cabo de 52 horas y restaura la temperatura ajustada anteriormente.

### 4.3 Holiday

Para activar Holiday, pulse repetidamente el botón de control de temperatura hasta que se encienda el indicador del modo de vacaciones. La temperatura del congelador es -18°C. La temperatura del frigorífico es 15°C. Retire todos los alimentos del compartimento frigorífico antes de activar este modo de funcionamiento.

### 4.4 Alarma de puerta abierta

Si se deja abierta la puerta del aparato durante aprox. 1 minuto, suena la alarma. La alarma se detiene automáticamente al cabo de 10 minutos.

Para desactivar la alarma, pulse cualquier botón o cierre la puerta.

## 5. USO DIARIO

❗ El equipo varía según el modelo.

### 5.1 Colocación de las estanterías

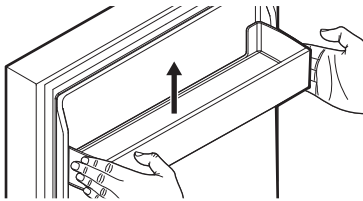
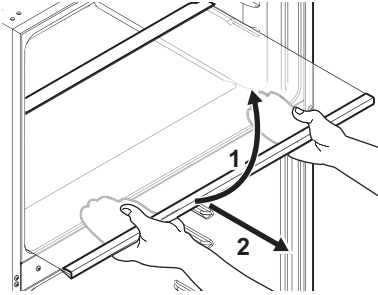

❗ Maneje las partes de vidrio y las bandejas de la puerta con cuidado. No las raspe, no las someta a tensión ni las exponga a cambios bruscos de temperatura. No limpie las partes de vidrio en el lavavajillas.

### 5.2 Extracción de los cajones

Para retirar los cajones:

1. Abra completamente la puerta.
2. Tire del cajón hacia afuera hasta el tope.
3. Levante la parte delantera y deslice el cajón hacia afuera.

Para instalar los cajones, invierta los pasos anteriores.

### 5.3 Control de humedad

Utilice el control deslizante en la tapa del cajón de las verduras para controlar la humedad en el cajón.

Para aumentar la humedad, mueva el control deslizante hacia la izquierda. Para disminuir la humedad, mueva el control deslizante hacia la derecha. Utilice una humedad alta para almacenar frutas y verduras, y baja humedad para almacenar artículos como queso o comida cocinada.

### 5.4 Congelación de alimentos frescos

El compartimento del congelador es adecuado para congelar alimentos frescos y conservar a largo plazo los alimentos congelados y ultracongelados.

Guarde los alimentos frescos distribuidos uniformemente en el primero y segundo compartimiento o cajón desde la parte superior.

La cantidad máxima de alimentos que pueden congelarse sin añadir otros alimentos frescos durante 24 horas, se indica en la placa de datos técnicos (una etiqueta situada en el interior del aparato).

Cuando haya finalizado el proceso de congelación, el aparato vuelve al ajuste de temperatura anterior. Consulte "Función Extra Freeze".

Para obtener más información, consulte la sección "Sugerencias para congelar".

### 5.5 MULTIFLOW

El aparato está equipado con el sistema MULTIFLOW que permite un enfriamiento rápido y más eficaz de los alimentos y el mantenimiento de una temperatura más uniforme en cada parte del aparato.

❗ No bloquee las salidas de aire.

## 6. CONSEJOS

### 6.1 Consejos para ahorrar energía

- Congelador: Su posición original garantiza el consumo de energía más eficiente.
- Frigorífico: La posición con los cajones en la parte inferior del aparato y los estantes distribuidos uniformemente garantiza el consumo más eficiente de energía. La posición de los contenedores de la puerta no afecta al consumo de energía.
- No abra la puerta con frecuencia ni la deje abierta más tiempo del necesario.
- Congelador: Cuanto más fría sea la temperatura ajustada, mayor será el consumo de energía.
- Frigorífico: No fije una temperatura demasiado alta a menos que lo requieran las características del alimento.
- Si la temperatura ambiente es elevada y el control de temperatura se ajusta a baja temperatura y el aparato está totalmente cargado, el compresor puede funcionar de manera continua, provocando la formación de escarcha o hielo en el evaporador. En tal caso, ajuste el control de temperatura a un valor más elevado para permitir la descongelación automática.
- No cubra las rejillas o los orificios de ventilación.
- Asegúrese de que los productos alimenticios dentro del aparato permitan la circulación de aire a través de los orificios del interior trasero del aparato.

### 6.2 Vida útil en el congelador

Tipo de alimento	Vida útil (meses)
Pan	3
Frutas (excepto cítricos)	6 - 12
Verduras	8 - 10
Sobras sin carne	1 - 2
<b>Lácteos:</b>	
Mantequilla	6 - 9
Queso blando (p. ej. mozzarella)	3 - 4
Queso duro (p. ej. parmesano, cheddar)	6
<b>Marisco:</b>	

Tipo de alimento	Vida útil (meses)
Pescado graso (p. ej. salmón, caballa)	2 - 3
Pescado magro (p. ej. bacalao, platija)	4 - 6
Langostinos	12
Almejas y mejillones desconchados	3 - 4
Pescado cocinado	1 - 2
<b>Carne:</b>	
Aves	9 - 12
Vacuno	6 - 12
Cerdo	4 - 6
Cordero	6 - 9
Salchichas	1 - 2
Jamón	1 - 2
Sobras con carne	2 - 3

### 6.3 Sugerencias para congelar

- No congele las botellas o latas con líquidos, en particular las bebidas que contienen dióxido de carbono. Pueden explotar durante la congelación.
- No coloque alimentos calientes en el compartimiento del congelador.
- No ponga alimentos frescos sin congelar directamente junto a alimentos ya congelados.
- No coma cubitos de hielo, sorbetes o helados inmediatamente después de sacarlos del congelador para evitar congelaciones.
- No vuelva a congelar los alimentos descongelados.

### 6.4 Consejos para el almacenamiento de alimentos congelados

- Un buen ajuste de temperatura que asegure la conservación de los alimentos congelados es una temperatura menor o igual a -18°C.
- Una temperatura más alta en el interior del aparato puede reducir la vida útil.

- Todo el compartimento congelador es adecuado para el almacenamiento de alimentos congelados.
- Deje suficiente espacio alrededor de los alimentos para permitir que el aire circule libremente.

### 6.5 Consejos para la refrigeración de alimentos

- Un buen ajuste de temperatura que asegure la conservación de los alimentos frescos es una temperatura menor o igual +4°C.
- Utilice siempre recipientes cerrados para líquidos y para alimentos, para evitar sabores u olores en el compartimento.
- Para evitar la contaminación cruzada entre alimentos cocidos y crudos, cubra la comida cocinada y sepárela de la cruda.

- Envuelva y ponga la carne en el estante de vidrio sobre el cajón de las verduras.
- Descongelar alimentos dentro del frigorífico.
- No coloque alimentos calientes dentro del aparato.
- Limpie las frutas y verduras y colóquelas en el cajón correspondiente (cajón de verduras).
- No guarde frutas exóticas en el frigorífico.
- No guarde verduras como tomates, patatas, cebollas o ajos en el frigorífico.
- Cierre las botellas antes de meterlas en el frigorífico.

## 7. LIMPIEZA Y MANTENIMIENTO

**i** Desenchufe el aparato antes de realizar cualquier operación de mantenimiento.

Antes del primer uso, limpie el interior y todos los accesorios con agua tibia y jabón neutro, secándolos a continuación. Realice una limpieza regular del equipo y de las juntas de las puertas.

Realice la limpieza del panel de control con un paño húmedo y séquelo con un paño suave. No utilice ningún detergente.

No utilice herramientas afiladas. Pueden arañar la superficie.

Limpie el orificio de drenaje del agua de descongelar regularmente.

El aparato se descongela de forma automática.

**i** No lave los accesorios ni las piezas del aparato en el lavavajillas.

## 8. SOLUCIÓN DE PROBLEMAS

### El aparato no funciona.

- Conecte el aparato a la toma de corriente correctamente.
- Encienda el aparato.
- Compruebe si el disyuntor y el fusible funcionan.

### La temperatura del aparato no es satisfactoria.

- Ajuste la temperatura.
- Cierre la puerta correctamente.

### Aparato enciende y apaga.

- Cierre la puerta correctamente.
- Compruebe la junta de la puerta.

### El aparato hace ruido o vibra.

- Nivele el aparato.

- Compruebe la parte trasera del aparato. Asegúrese de que no toque la pared.

### Gotea agua en el suelo.

- Coloque correctamente la bandeja de agua de descongelación y el tubo.

### Se produce una fuerte escarcha en el congelador.

- Cierre la puerta correctamente.
- Compruebe las salidas de aire.

### Las paredes laterales del aparato están calientes.

- Esto es totalmente normal. Utilice guantes resistentes al calor si tiene que tocar los paneles laterales.

### La puerta no cierra correctamente.

- Nivele el aparato.
- Invierta la puerta correctamente.
- Inserte los estantes correctamente.
- Compruebe la junta de la puerta.

 Póngase en contacto con el centro de asistencia autorizado si el problema persiste o para sustituir la lámpara y las juntas de la puerta.

## 9. DATOS TÉCNICOS

La información técnica se encuentra en la placa de datos técnicos situada en el interior del aparato y en la etiqueta de consumo energético.

El código QR de la etiqueta energética suministrada con el aparato proporciona un enlace web a la información relacionada con el rendimiento del aparato en la base de datos EPREL de la UE. Guarde la etiqueta energética como referencia junto con el manual de usuario y todos los demás documentos que se proporcionan con este aparato.

También puede encontrar la misma información en EPREL accediendo desde el enlace <https://eprel.ec.europa.eu> e introduciendo el nombre del modelo y el número de producto que se encuentran en la placa de datos técnicos del aparato.

Consulte el enlace [www.theenergylabel.eu](http://www.theenergylabel.eu) para obtener información detallada sobre la etiqueta energética.

## 10. INFORMACIÓN PARA INSTITUTOS DE PRUEBAS

La instalación y la preparación del aparato para cualquier verificación de EcoDesign deberá cumplir con EN 62552 (EU). Los requisitos de ventilación, las dimensiones de los huecos y las separaciones mínimas traseras

serán los indicados en este manual de usuario en "Instalación". Por favor, póngase en contacto con el fabricante para cualquier otra información adicional, incluyendo los planos de carga.

## 11. ASPECTOS MEDIOAMBIENTALES

Recicle los materiales con el símbolo . Coloque el embalaje en los contenedores correspondientes para reciclarlo. Ayude a proteger el medioambiente y la salud pública reciclando los residuos de aparatos eléctricos y

electrónicos. No deseche los aparatos marcados con el símbolo  con los residuos domésticos. Lleve el producto a su centro de reciclaje local o póngase en contacto con su oficina municipal.

